

Dell™ Latitude™ D830

Priručnik za korisnike

Model PP04X

Napomena, obavijest i oprez



NAPOMENA: NAPOMENA označava važne informacije koje vam pomažu da na što bolji način iskoristite svoje računalo.



OBAVIJEST: OBAVIJEST označava ili moguće oštećenje hardvera ili gubitak podataka i informira vas kako taj problem možete izbjeći.



OPREZ: OPREZ označava moguću opasnost od kvarova, fizičkih ozljeda ili smrtnih slučajeva.

Skraćenice i akronimi

Potpun popis kratica potražite u poglavlju “Pojmovnik” na stranici 147.

Ako ste kupili Dell™ računalo iz Serije n, za vas ne vrijede reference operativnih sustava Microsoft® Windows® u ovom dokumentu.

Informacije u ovom dokumentu podložne su promjeni bez prethodne najave.

© 2007 Dell Inc. Sva prava pridržana.

Bilo kakva reprodukcija bez pisane dozvole tvrtke Dell Inc. strogo je zabranjena.

Trgovački znakovi koji se koriste u ovom tekstu: *Dell*, logotip *DELL*, *Latitude*, *ExpressCharge*, *TravelLite*, *Strike Zone*, *Wi-Fi Catcher* i *Dell OpenManage* su zaštićeni znaci tvrtke Dell Inc.; *Intel*, *Core* i *Celeron* su registrirani zaštićeni znaci tvrtke Intel Corporation; *Microsoft*, *Outlook*, *Windows Vista* i *Windows* su ili registrirani zaštićeni ili zaštićeni znaci tvrtke Microsoft Corporation; *Bluetooth* je registrirani zaštićeni znak u vlasništvu tvrtke Bluetooth SIG, Inc. i tvrtka Dell koristi je u okviru licence; *EMC* je registrirani zaštićeni znak tvrtke EMC Corporation; *ENERGY STAR* je registrirani zaštićeni znak organizacije U.S. Environmental Protection Agency. Kao ENERGY STAR partner, tvrtka Dell Inc. je odlučila da je ovaj proizvod sukladan ENERGY STAR smjernici o učinkovitom korištenju energije.

U dokumentu se možda koriste i drugi trgovački znakovi i zaštićeni nazivi koji označavaju ili entitete koji su vlasnici tih znakova ili njihove proizvode. Dell Inc. odriče se bilo kakvih vlasničkih interesa za navedene trgovačke znakove i zaštićene nazive, osim vlastitih.

Model PP04X

Prosinac 2007.

Izm. izdanje A01

Sadržaj

1	Traženje informacija	
2	O vašem računalu	
	Prikaz sprijeda	15
	Prikaz slijeva	19
	Prikaz zdesna	21
	Stražnji prikaz	22
	Prikaz dna	25
	Prijenos informacija na novo računalo	27
	Pokretanje uslužnog programa Files and Settings Transfer Wizard (Čarobnjak za prijenos datoteka i postavki) pomoću CD-a s operativnim sustavom.	27
	Pokretanje uslužnog programa Files and Settings Transfer Wizard (Čarobnjak za prijenos datoteka i postavki) bez CD-a s operativnim sustavom.	28
	Windows Vista™	30
3	Korištenje baterije	
	Izvedba baterije	31
	Provjera napunjenosti baterije	32
	Dell™ QuickSet mjerač napunjenosti baterije.	32
	Microsoft® Windows® Mjerač napajanja	32
	Mjerač napunjenosti	32
	Upozorenje o niskoj razini napunjenosti baterije	33
	Očuvanje energije baterije	33
	Načini rada upravljanja energijom	33
	Način mirovanja	33
	Način rada mirovanja.	34
	Konfiguracija postavki za upravljanje energijom	35

Punjenje baterije	35
Zamjena baterije	35
Pohrana baterije	36
4 Korištenje tipkovnice	
Numerička tipkovnica	37
Kombinacije tipaka	37
Funkcije sustava	37
baterija	38
Funkcije zaslona	38
Upravljanje energijom	38
Funkcije tipke s logotipom Microsoft® Windows®	38
Touch Pad	39
Prilagodba Touch Pada i Track Sticka	40
Promjena poklopca za Track Stick	40
5 Korištenje multimedija	
Reprodukcija CD-a ili DVD-a	43
Podešavanje glasnoće	44
Prozor za kontrolu glasnoće	44
Gumbi kontrole glasnoće	44
Podešavanje slike	44
6 Korištenje zaslona	
Namještanje svjetline	45
Prelazak s video slike sa zaslona računala na projektor	45
Povećanje i izoštrjenje slike i teksta na zaslonu: Postavka rezolucija zaslona i Refresh Rate (Osvježenje)	45
Microsoft® Windows® XP	46
Windows Vista™	46

Istovremeno korištenje vanjskog monitora kao dodatka prikazu na računalu	46
Microsoft® Windows® XP.	47
Windows Vista™.	47
Korištenje vanjskog monitora kao primarnog zaslona: Zamjena primarnog i sekundarnog zaslona	48
Microsoft® Windows® XP.	48
Windows Vista™.	48
Korištenje senzora za osvjetljenost prostora	48

7 Postavljanje i korištenje mreža

Povezivanje mrežnog ili širokopojasnog modemskog kabela	51
Postavljanje mreže u sustavu Microsoft Windows XP	51
Postavljanje mreže u sustavu Microsoft Windows Vista	52
Bežična mreža lokalnog područja (WLAN)	52
Što vam treba za uspostavljanje WLAN veze.	52
Provjera kartice za bežičnu mrežu	52
Postavljanje nove WLAN veze korištenjem bežičnog usmjerivača i širokopojasnog modema	53
Spajanje na WLAN	54
Nadzor statusa bežičnih veza putem Dell™ QuickSeta	55
Mobilna širokopojasna ili bežična mreža širokog područja (WWAN)	56
Što trebate za uspostavljanje veze mobilne širokopojasne mreže.	56
Provjera mobilne širokopojasne kartice.	56
Spajanje na mobilnu širokopojasnu mrežu	57
Omogućavanje/onemogućavanje Dell mobilne širokopojasne mrežne kartice	57
Upravljanje postavkama mreže preko Dell QuickSet alata za lokacije.	58
Mrežni lokator Dell™ Wi-Fi Catcher™	58
Vatrozid internetske veze	58

8 Korištenje kartica

Vrste kartica	59
--------------------------------	-----------

Prazni umeci	59
Proširene kartice.	59
Instaliranje PC kartice ili ExpressCard	59
PC kartica	60
ExpressCard.	60
Uklanjanje kartice ili praznog umetka	62

9 Osiguravanje vašeg računala

Sigurnosna blokada kabela	63
Smart kartice	63
O Smart karticama	63
Instaliranje Smart kartice	64
Lozinke	65
Korištenje primarne/sistemske lozinke	65
Korištenje lozinke administratora	66
Korištenje lozinke za tvrdi disk	66
Značajka Trusted Platform Module (TPM).	67
Omogućavanje TPM značajke	67
Softver za upravljanje sigurnošću.	68
Softver za praćenje računala	68
Ako je vaše računalo izgubljeno ili Ukradeno	68

10 Rješavanje problema

Dell usluga tehničkog ažuriranja	69
Dell Diagnostics	69
Kada koristiti Dell Diagnostics	69
Pokretanje opcije Dell Diagnostics s tvrdog diska.	69
Pokretanje Dell Diagnostics s CD-a Drivers and Utilities	70
Glavni izbornik Dell Diagnostics	71
Dell Uslužni program za podršku	72
Pristup Dell Uslužnom programu za podršku	72

Pritiskanje ikone Dell Podrške	73
Dvostruki pritisak ikone Dell Podrške	73
Problemi s pogonom	73
Problemi s CD i DVD pogonom	74
Problemi s tvrdim diskom	74
Problemi s e-poštom, modemom i internetom	75
Poruke o pogreškama	76
Problemi s IEEE 1394 uređajima	80
Problemi s tipkovnicom	80
Problemi s vanjskom tipkovnicom	80
Neočekivani znakovi	81
Problemi sa zaključavanjem i softverom	81
Računalo se ne uključuje	81
Računalo prestaje reagirati	81
Program prestaje reagirati ili se stalno ruši	82
Program je namijenjen ranijim sustavima Microsoft® Windows®	82
Pojavljuje se plavi zaslon	82
Ostali problemi sa softverom	82
Problemi s memorijom	83
Problemi s mrežom	83
Općenito	83
Problemi s PC karticom ili ExpressCard karticom	84
problemi s napajanjem	84
Osiguravanje dovoljne količine energije za vaše računalo	85
Razmatranja o napajanju uređaja za spajanje	85
Problemi s pisačem	85
Problemi sa skenerom	86
Problemi sa zvukom i zvučnicima	86
Nema zvuka iz integriranih zvučnika	86
Nema zvuka iz vanjskih zvučnika	87
Nema zvuka iz slušalica	87
Problemi s touch padom i mišem	87

Problemi s video prikazom i zaslonom	88
Zaslon je prazan	88
Ako je teško čitati sa zaslona	88
Ako se može čitati samo s jednog dijela zaslona	89
11 Program za postavljanje sustava	
Pregled	91
Pregled zaslona kod postavljanja sustava	91
Zasloni kod postavljanja sustava	92
Često korištene postavke	92
Promjena redoslijeda podizanja sustava	92
Promjena COM portova	93
12 Putovanje s vašim računalom	
Identifikacija računala	95
Pakiranje računala	95
Savjeti za putovanje	96
Putovanje zrakoplovom	96
13 Ponovna instalacija softvera	
Upravljački programi	97
Što je upravljački program?	97
Identificiranje upravljačkih programa	97
Ponovna instalacija upravljačkih i uslužnih programa	98
Korištenje alata Hardware Troubleshooter (Rješavanje problema s hardverom) u sustavima Microsoft Windows XP i Windows Vista	100
Vraćanje operativnog sustava	101
Korištenje opcije sustava Microsoft Windows System Restore (Vraćanje sustava)	101
Korištenje CD -a Operating System	103

14 Dodavanje i zamjena dijelova

Prije početka	105
Preporučeni alati	105
Isključivanje računala	105
Prije rastavljanja računala	106
Tvrđi disk	106
Vraćanje tvrdog diska u tvrtku Dell	108
Pregrada za medije	108
Uklanjanje u instaliranje multimedijalnih uređaja	109
Pokrov sa šarkama	110
Tipkovnica	111
Memorija	113
Kartica modula identificiranja korisnika (SIM)	117
Kartica za bežični rad	117
Kartice za Wireless Local Area Network (WLAN) (Bežičnu mrežu)	117
Kartice za mobilnu ili bežičnu mrežu (WWAN)	120
FCM (Flash Cache Modul)	121
Interna kartica s opcijom Bluetooth® - bežična tehnologija	122
Baterija veličine novčića	124

15 Dell™ QuickSet

16 Specifikacije

17 Traženje pomoći

Dobivanje pomoći	137
Služba za tehničku i korisničku podršku	137
DellConnect	138
Online usluge	138

AutoTech usluga	139
Automatizirana usluga za stanje narudžbe	139
Problemi s vašom narudžbom.	139
Informacije o proizvodu	139
Vraćanje proizvoda radi jamstvenog popravka ili kredita	139
Prije nego nazovete	140
Kontaktiranje tvrtke Dell	142

18 Dodatak

Čišćenje računala	143
Računalo, tipkovnica i zaslon.	143
Touch Pad	143
Miš.	144
Disketni pogon	144
CD-i i DVD-i	144
Obavijest o proizvodu Macrovision	145
FCC Obavijest (samo SAD)	145
FCC klasa B	145

Pojmovnik	147
---------------------	-----

Traženje informacija

 **NAPOMENA:** Neke značajke ili mediji možda nisu obavezni i možda se neće isporučivati s vašim računalom. Neke značajke ili mediji možda nisu dostupni u određenim zemljama.

 **NAPOMENA:** S vašim se računalom mogu isporučiti dodatne informacije.

Što tražite?

- Dijagnostički program za moje računalo
- Upravljački programi za moje računalo
- Dokumentaciju za moje računalo
- Dokumentacija za moje računalo
- Softver za sustav prijenosnog računala (NSS)

Pronađite to ovdje

CD Drivers and Utilities

NAPOMENA: CD *Drivers and Utilities* (Upravljački i uslužni programi) može biti ne i možda se ne isporučuje s vašim računalom.

Dokumentacija i uslužni programi su već instalirani na vašem računalu. CD možete koristiti za ponovnu instalaciju upravljačkih programa (pogledajte “Ponovna instalacija upravljačkih i uslužnih programa” na stranici 98) ili za pokretanje programa Dell Diagnostics (pogledajte “Dell Diagnostics” na stranici 69).



Readme datoteke mogu biti uključene na vašem CD-u kako bi vam omogućile najnovije informacije o tehničkim izmjenama na vašem računalu ili napredni tehnički referentni materijal za tehničare ili iskusne korisnike.

NAPOMENA: Najnovije informacije o upravljačkim programima i dokumentaciji možete pronaći na support.dell.com

-
- Kako postaviti računalo
 - Osnovne informacije za rješavanje problema
 - Kako pokrenuti Dell Diagnostics

Brzi referentni vodič

NAPOMENA: Postoji mogućnost da ovaj dokument nije obavezan i da se ne isporučuje s vašim računalom.



NAPOMENA: Ovaj je dokument dostupan u PDF formatu na stranici support.dell.com.

Što tražite?

- Informacije o jamstvu
- Uvjeti i pravila korištenja (samo za SAD)
- Sigurnosne upute
- Regulatorne informacije
- <Informacije o ergonomiji
- Licenčni sporazum s krajnjim korisnikom

Pronađite to ovdje

Dell™ priručnik s informacijama o proizvodu



-
- Service Tag (Servisna oznaka) i Express Service Code (Šifra za ekspresnu uslugu)
 - Oznaka za Microsoft Windows licencu

Licence Service Tag i Microsoft® Windows®

Ovi natpisi se nalaze na vašem računalu.

Unesite Express kod usluge za usmjeravanje poziva prilikom kontaktiranja Dellove tehničke podrške.



Što tražite?

- Solutions (Rješenja) — Savjeti za rješavanje problema, članci tehničara i online tečajevi, često postavljana pitanja
- Community (Zajednica) — Online rasprava s ostalim Dell korisnicima
- Upgrades (Ažuriranja) — Informacije za nadogradnju komponenata, poput memorije, tvrdog diska te operativnog sustava
- Customer Care (Briga o korisnicima) — Kontakt informacije, servisni pozivi i stanje narudžbe, jamstva te informacije o popravcima
- Service and support (Usluge i podrška) — Status poziva za servis i prethodne pružene podrške, servisni ugovor, online diskusije s tehničkom podrškom
- Dell Technical Update Service (Dell tehnička služba za ažuriranja) — Proaktivna obavijest e-poštom o ažuriranjima hardvera i softvera za vaše računalo
- Reference — Dokumentacija računala, pojedinosti o konfiguraciji računala, specifikacije proizvoda i bijeli papiri
- Downloads (Preuzimanja) — Certificirani upravljački programi, zakrpe te ažuriranja softvera
- Notebook System Software (Softver za sustav prijenosnog računala - NSS) — Ako ponovno instalirate operativni sustav na svoje računalo, trebali biste instalirati i NSS upravljački program. NSS osigurava kritična ažuriranja za vaš operativni sustav i podršku za Dell™ 3.5-inčne USB diskete, Intel® procesore, optičke pogone i USB uređaje. NSS je neophodan za ispravan rad vašeg Dell računala. Softver automatski prepoznaje vaše računalo i operativni sustav i instalira ažuriranja koja odgovaraju vašoj konfiguraciji.

-
- Software upgrades and troubleshooting hints (Nadogradnje sustava i savjeti za rješavanje problema) — Često postavljana pitanja, vruće teme i općenito zdravlje vaše računalne okoline

Pronađite to ovdje

Web-mjesto za podršku tvrtke Dell — support.dell.com

NAPOMENA: Odaberite odjeljak za područja ili poduzeća za prikaz odgovarajuće stranice podrške.

Za preuzimanje Notebook System Software (Softver za sustav prijenosnog računala):

- 1 Idite na **support.dell.com**, odaberite svoju regiju ili poslovni segment i unesite svoju Servisnu oznaku.
- 2 Odaberite **Drivers & Downloads** (Upravljački programi i preuzimanja) i pritisnite **Go** (Idi).
- 3 Pritisnite svoj operativni sustav i potražite ključnu riječ *Notebook System Software* (Softver za sustav prijenosnog računala).

NAPOMENA: Korisničko sučelje **support.dell.com** može se razlikovati ovisno o vašim odabirima.

Dell Support Utility (Uslužni program za podršku)

Dell Support Utility (Uslužni program za podršku) je automatizirani sustav nadogradnje i obavješćivanja instaliran na vaše računalo. Ova podrška osigurava skeniranje zdravlja vaše računalne okoline u stvarnom vremenu, ažuriranja softvera i relevantne informacije za samostalnu podršku. Funkciji Dell Support Utility (Uslužni program za podršku) možete pristupiti pritiskom ikone  na alatnoj traci. Više informacija potražite u “Dell Uslužni program za podršku” na stranici 72.

Što tražite?

- Kako koristiti Windows XP i Windows Vista™
- Kako koristiti programe i datoteke
- Kako prilagoditi radnu površinu

Pronađite to ovdje

Windows Help and Support Center (Windows centar za pomoć i podršku)

- 1 Pritisnite **Start** ili  → **Help and Support** (Pomoć i podrška).
- 2 Utipkajte riječ ili frazu koja opisuje vaš problem i pritisnite ikonu sa strelicom.
- 3 Pritisnite temu koja opisuje vaš problem.
- 4 Pratite upute na zaslону.

- Informacije o mrežnoj aktivnosti, Power Management Wizard (Čarobnjak za upravljanje napajanjem), hotkey i druge stavke koje kontrolira Dell QuickSet.

Dell QuickSet Help (QuickSet pomoć)

Za prikaz *Dell QuickSet Help* (Dell QuickSet pomoći) desnom tipkom miša pritisnite Quickset ikonu na traci zadataka sustava Microsoft® Windows®.

Više informacija o Dell QuickSetu potražite na “Dell™ QuickSet” na stranici 127.

- Kako ponovno instalirati operativni sustav

CD operativnog sustava

NAPOMENA: CD *Operating System* (Operativni sustav) možda nije obavezan i postoji mogućnost da nije isporučen s vašim računalom.

Operativni sustav je već instaliran na vašem računalu. Za ponovno instaliranje operativnog sustava koristite CD *Operating System* (Operativni sustav) (pogledajte “Ponovna instalacija sustava Windows” na stranici 103).



Nakon što ponovno instalirate operativni sustav koristite CD *Drivers and Utilities* za ponovnu instalaciju upravljačkih programa za uređaje koji se isporučuju s računalom.

Oznaka sa šifrom proizvođača za vaš

operativni sustav nalazi se na računalu.

NAPOMENA: Boja vašeg CD-a varira ovisno o operativnom sustavu koji ste naručili.

O vašem računalu

Prikaz sprijeda



1	brava za otvaranje zaslona	2	zaslon	3	gumb za uključivanje/isključivanje
4	statusne lampice uređaja	5	zvučnici (2)	6	tipkovnica
7	touch pad	8	gumbi za touch pad/gumbi za track stick	9	track stick
10	statusne lampice tipkovnice	11	gumbi za kontrolu glasnoće	12	gumb za isključivanje zvuka
13	senzor za osvjetljenost prostora				

BRAVA ZA OTVARANJE ZASLONA — Zaslون zadržava zatvorenim.

ZASLON — Za više informacija o zaslonu pogledajte “Korištenje zaslona” na stranici 45







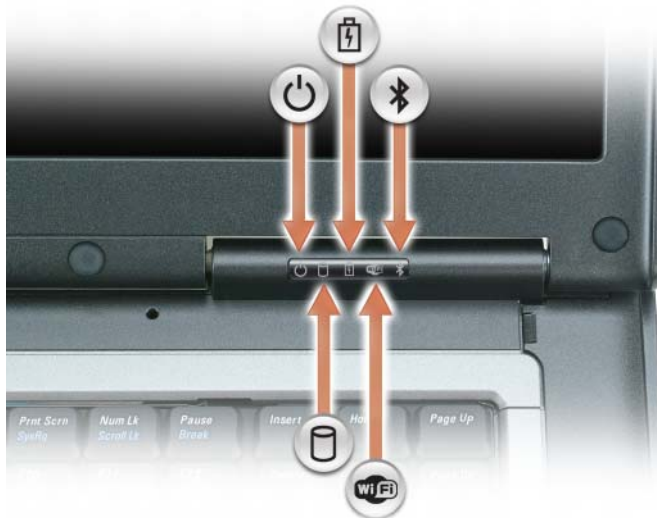

GUMB ZA UKLJUČIVANJE/ISKLJUČIVANJE — Pritisnite gumb za uključivanje/isključivanje kako biste uključili računalo ili izađite iz načina upravljanja uključivanjem/isključivanjem (pogledajte “Načini rada upravljanja energijom” na stranici 33).

➔ OBAVIJEST: Kako biste izbjegli gubitak podataka, bolje da isključite računalo gašenjem operativnog sustava Microsoft® Windows® nego da pritisnete gumb za uključivanje/isključivanje.

Ako računalo prestane reagirati, pritisnite i držite gumb za uključivanje/isključivanje dok se računalo sasvim ne isključi (što može potrajati nekoliko sekundi).

STATUSNE LAMPICE UREĐAJA



	Uključuju se kada uključite računalo i trepere kada se računalo nalazi u načinu za upravljanje energijom.
	Uključuje se kada računalo očitava ili zapisuje podatke.  OBAVIJEST: Kako ne bi došlo do gubitka podataka, računalo ne isključujte kada  lampica treperi.
	Svijetli ili treperi kako bi pokazala napunjenost baterije.
	Uključuje se kad su omogućeni bežični uređaji. Za omogućavanje ili onemogućavanje WiFi mreže koristite prekidač za bežičnu mrežu na lijevoj strani računala.
	Uključuje se kad se omogući Bluetooth® bežična tehnologija. Za omogućavanje ili onemogućavanje Bluetooth bežične tehnologije koristite prekidač za bežičnu mrežu na lijevoj strani računala. NAPOMENA: Bluetooth bežična tehnologija je dodatna značajka na vašem računalu, tako da se ikona  uključuje samo ako ste sa svojim računalom naručili Bluetooth bežičnu tehnologiju. Više informacija potražite u dokumentaciji koju ste dobili s Bluetooth bežičnom tehnologijom.

Ako je računalo priključeno na električnu utičnicu, lampica  svijetli na sljedeći način:

- Stalno zeleno: Baterija se puni.
- Treperi zeleno: Baterija je gotovo puna.
- Isključena: Baterija je dovoljno napunjena (ili vanjsko napajanje nije dostupno za punjenje baterije).

Ako računalo radi na bateriju, lampica  svijetli na sljedeći način:

- Isključena: Baterija je adekvatno napunjena (ili je računalo isključeno).
- Treperi narančasto: Razina napunjenosti baterije je niska.
- Svijetli narančasto: Baterija je gotovo prazna.

ZVUČNIK — Za namještanje glasnoće integriranog zvučnika pritisnite gumb za kontrolu glasnoće ili gumb za utišavanje.

TIPKOVNICA — Tipkovnica uključuje numeričku tipkovnicu, kao i tipka s logotipom sustava Windows. Više informacija o podržanim prečacima na tipkovnici pogledajte “Numerička tipkovnica” na stranici 37.

TOUCH PAD — Omogućuje funkcioniranje miša. Pogledajte “Touch Pad” na stranici 39 za više informacija.

TOUCH PAD/GUMBI ZA TRACK STICK — Omogućuju funkcioniranje miša. Pogledajte “Touch Pad” na stranici 39 za više informacija.



TRACK STICK — Omogućuje funkcioniranje miša (pogledajte “Prilagodba Touch Pada i Track Sticka” na stranici 40).

ČITAČ OTISAKA PRSTIJU (DODATNO) — Pomaže pri održavanju sigurnosti računala Dell™. Kad prstom prijedete preko čitača, on koristi vaš jedinstveni otisak prsta kako bi provjerio vaš identitet. Više informacija o načinu aktiviranja i korištenja softvera za upravljanje sigurnošću, koji nadzire rad čitača otisaka prstiju, pogledajte “Osiguravanje vašeg računala” na stranici 63.

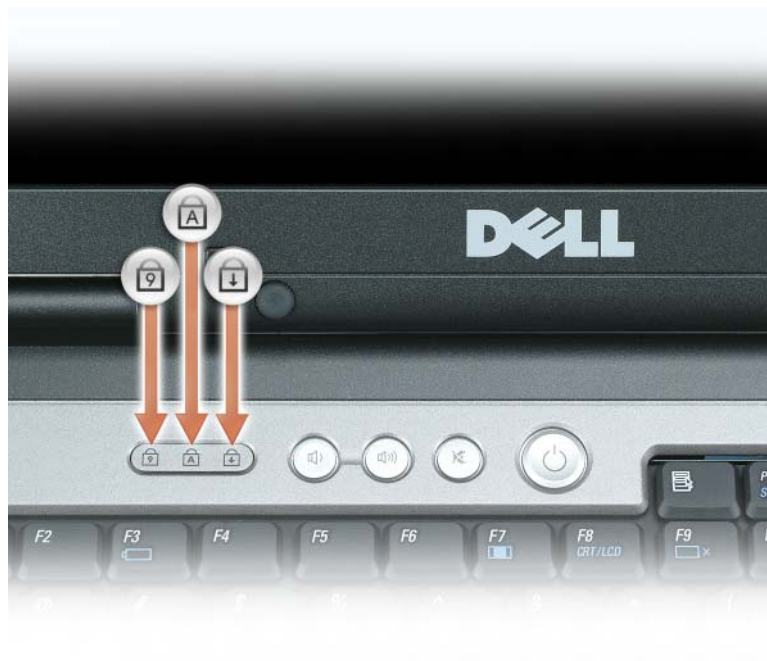
TIPKOVNICA STATUSNE LAMPICE TIPKOVNICE



Zelena lampica koja se nalazi iznad tipkovnice označava sljedeće:

-  Uključuje se kada je omogućena numerička tipkovnica.
-  Uključuje se kada je omogućena funkcija velikih slova.
-  Uključuje se kada je omogućena funkcija blokade kretanja.

GUMBI ZA KONTROLU GLASNOĆE — Pritisnite gumbе za namještanje glasnoće zvučnika.

MUTE STIŠAVANJE — Pritisnite gumb za isključenje zvučnika.

SENZOR ZA OSVIJETLJENOST PROSTORA — Pomažu pri nadzoru svjetline zaslona. Više informacija potražite u temi “Korištenje senzora za osvijetljenost prostora” na stranici 48.

Prikaz slijeva



- | | | |
|-----------------------------|------------------------|-----------------------------|
| 1 sigurnosni utor kabela | 2 ventilacijski otvori | 3 IEEE 1394 priključak |
| 4 audio priključci | 5 ExpressCard utor | 6 prekidač za bežičnu mrežu |
| 7 Lampica za Wi-Fi Catcher™ | 8 utor za PC Card | 9 utor za smart card |

UTOR ZA SIGURNOSNI KABEL — Na računalo priključite uređaj za protuprovalnu zaštitu dostupan na tržištu. Više informacija potražite u poglavlju “Sigurnosna blokada kabela” na stranici 63.



OBAVIJEST: Prije nego što kupite protuprovalnu zaštitu, provjerite hoće li raditi uz dostupan utor za sigurnosni kabel.

VENTILACIJSKI OTVORI — U računalo se nalazi ugrađeni ventilator za stvaranje protoka zraka, čime se sprječava pregrijavanje računala.



OPREZ: Ventilacijske otvore nemojte blokirati, nemojte u njih gurati različite predmete i nemojte dopustiti nagomilavanje prašine u njima.. Računalo Dell™ tijekom rada nemojte držati u okruženju s nedostatnim protokom zraka, kao što je zatvoreni sanduk. Ograničeni protok zraka može uzrokovati kvar na računalo ili požar.





NAPOMENA: Računalo uključuje ventilator kad se ugrije. Buka od ventilatora je uobičajena i ne znači da postoji problem s ventilatorom ili računalom.

IEEE 1394 PRIKLJUČAK — Spaja uređaje koji podržavaju IEEE 1394 brzi prijenos, kao što su neke digitalne video kamere.

AUDIO PRIKLJUČCI



Slušalice možete priključiti u priključak .

Mikrofon priključite u priključak .

EXPRESSCARD UTOR — Podržava 34- i 54-mm PCI ExpressCard i ExpressCard koje se temelje na USB-u (pogledajte “Korištenje kartica” na stranici 59).

PREKIDAČ ZA BEŽIČNU MREŽU — Uključuje/isključuje bežične uređaje kao što su WiFi i unutrašnje kartice s Bluetooth bežičnom tehnologijom i skenira WiFi mreže. Više informacija o skeniranju bežičnih mreža pogledajte “Mrežni lokator Dell™ Wi-Fi Catcher™” na stranici 58.

 **NAPOMENA:** Prekidač za bežičnu mrežu ne otkriva pokretne širokopojasne mreže ni mreže koje koriste unutarnje kartice s Bluetooth tehnologijom.

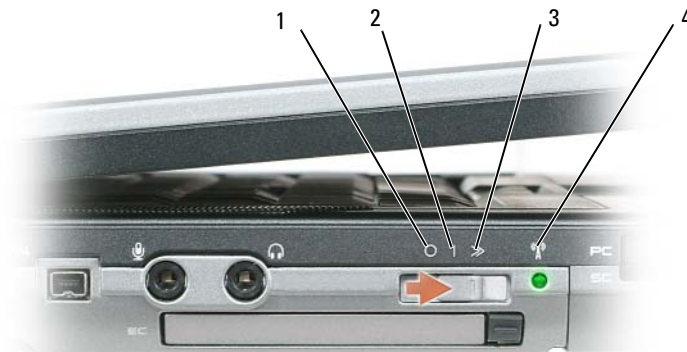

1 položaj “isključeno”
4 Wi-Fi Catcher lampica

2 položaj “uključeno”

3 položaj “trenutačno”

POLOŽAJI PREKIDAČA ZA BEŽIČNU MREŽU

“isključeno”	Onemogućuje bežične uređaje.
“uključeno”	Omogućuje bežične uređaje.
“trenutno”	Skenira WiFi mreže. Za dodatne informacije pogledajte “Mrežni lokator Dell™ Wi-Fi Catcher™” na stranici 58.

LAMPICA ZA WI-FI CATCHER™ — Lampice rade na sljedeći način:

- Treperi zeleno: Traži mreže
- Stalno zeleno: Jaka mreža pronađena
- Stalno žuto: Pronađena slaba mreža
- Treperi žuto: Pogreška
- Isključena: Nije pronađen signal

PC CARD SLOT — Podržava PC Card, kao što je modem ili mrežni adapter. Računalo se isporučuje s prazninom ugrađenom u utoru u svrhu sprečavanja ulaska prašnjavih dijelova u računalo. Za dodatne informacije pogledajte “Korištenje kartica” na stranici 59.

UTOR ZA SMART CARD — Podržava jednu smart karticu (pogledajte “Smart kartice” na stranici 63).

Prikaz zdesna



1 odjeljak

2 USB priključci (2)

PREGRADA ZA MEDIJE — Podržava disketni pogon, optičke pogone, sekundarnu bateriju ili sekundarni tvrdi disk (pogledajte “Korištenje multimedija” na stranici 43).

USB PRIKLJUČCI

Priključivanje USB uređaja, poput miša, tipkovnice ili pisaača.

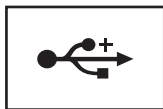

Stražnji prikaz

⚠ OPREZ: Ventilacijske otvore nemojte blokirati, nemojte u njih gurati različite predmete i nemojte dopustiti nagomilavanje prašine u njima. Uključeno računalo ne odlažite na mjestima sa slabom ventilacijom, na primjer u kovčegu. Ograničeni protok zraka može uzrokovati kvar na računalu ili požar.

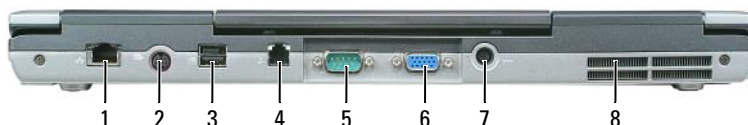

- | | | |
|-------------------------------|-----------------------------|--------------------|
| 1 mrežni priključak (RJ-45) | 2 S-video TV-out priključak | 3 USB priključak |
| 4 modemski priključak (RJ-11) | 5 serijski priključak | 6 video priključak |
| 7 priključak | 8 ventilacijski otvori | |

MREŽNI PRIKLJUČAK (RJ-45)

➡ OBAVIJEST: Mrežni priključak je malo veći od modemskog priključka. Kako biste izbjegli oštećivanje računala, telefonsku liniju nemojte priključivati u mrežni priključak.

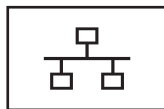

Spaja računalo s mrežom. Dvije lampice uz priključak označavaju status i aktivnost veza s ožičenom mrežom.

Više informacija o korištenju mrežnog adaptera potražite u korisničkom vodiču uređaja koji je priložen računalu (pogledajte “Povezivanje mrežnog ili širokopoljarnog modemskog kabela” na stranici 51).

S-VIDEO TV-OUT PRIKLJUČAK



Računalo povezuje s TV uređajem. Također povezuje digitalne audio uređaje korištenjem kabela TV/digitalnog audio adaptera.

POWERED USB 2.0 PRIKLJUČAK

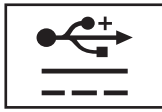

Povezuje USB 2.0 uređaje, kao što je miš, tipkovnica ili pisač. Također se može koristiti za periferne uređaje koji zahtijevaju napajanje veće od 5 V.

MODEMSKI PRIKLJUČAK (RJ-11)



Spaja telefonsku liniju s modemskim priključkom (ako se radi o unutrašnjem modemu koji nije obavezan).

Više informacija o korištenju modema potražite u mrežnoj dokumentaciji o modemu, koja je priložena računalu (pogledajte “Traženje informacija” na stranici 11).

SERIJSKI PRIKLJUČAK



Priključuje serijske uređaje, poput miša ili dlanovnika.

VIDEO PRIKLJUČAK



Priključuje video uređaje, poput monitora.

PRIKLJUČAK AC ADAPTERA — Priključuje AC adapter na računalo.



AC adapter izmjeničnu struju pretvara u istosmjernu koja je potrebna za napajanje računala. AC adapter možete priključiti bez obzira je li računalo uključeno ili isključeno.

⚠ OPREZ: AC adapter radi sa svim vrstama električnih utičnica. Međutim, u različitim se državama mogu koristiti različiti priključci i višestruki priključci za napajanje. Korištenje nekompatibilnog kabela ili neispravno priključivanje kabela na višestruki priključak ili električnu utičnicu može uzrokovati požar ili oštećenje uređaja.

➡ OBAVIJEST: Prilikom isključivanja kabela AC adaptera iz računala uhvatite priključak, a ne sam kabel, i povucite ga čvrsto i nježno kako biste izbjegli oštećivanje kabela. Pri motanju kabela AC adaptera pazite da slijedite kut priključka na AC adapteru kako biste izbjegli oštećivanje kabela.

VENTILACIJSKI OTVORI — U računalu se nalazi ugrađeni ventilator za stvaranje protoka zraka, čime se sprječava pregrijavanje računala.

🔧 NAPOMENA: Računalo uključuje ventilator kad se ugrije. Buka od ventilatora je uobičajena i ne znači da postoji problem s ventilatorom ili računalom.

⚠ OPREZ: Ventilacijske otvore nemojte blokirati, nemojte u njih gurati različite predmete i nemojte dopustiti nagomilavanje prašine u njima. Uključeno računalo ne odlažite na mjestima sa slabom ventilacijom, na primjer u kovčegu. Ograničeni protok zraka može uzrokovati kvar na računalu ili požar.

Prikaz dna

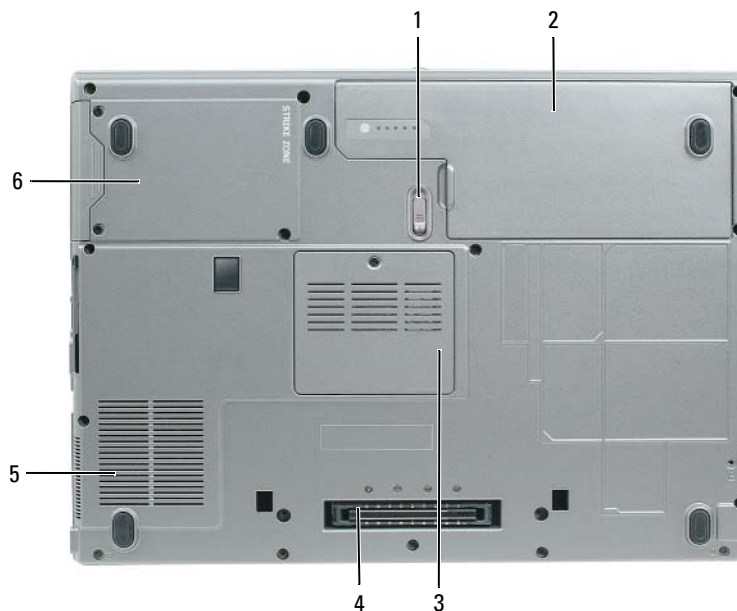

- | | | |
|---|------------------------|-----------------------------|
| 1 brava za otvaranje pregrade za bateriju | 2 baterija | 3 pokrov memorijskog modula |
| 4 uređaj za spajanje priključka | 5 ventilacijski otvori | 6 tvrdi disk |

BRAVA ZA OTVARANJE PREGRADE ZA BATERIJU — Otvara bateriju. Pogledajte “Zamjena baterije” na stranici 35 za upute.

BATERIJA — Kad umetnete bateriju, računalo možete koristiti bez priključivanja računala u električnu utičnicu (pogledajte: “Korištenje baterije” na stranici 31).

POKROV MEMORIJSKOG MODULA — Pokriva odjeljak koji sadrži drugi memorijski modul (pogledajte “Memorija” na stranici 113).

UREĐAJ ZA SPAJANJE PRIKLJUČKA — Dopušta vam da računalo priključite na medijsku bazu ili drugi uređaj za spajanje. Više informacija potražite u Dell dokumentaciji koju ste dobili s uređajem za spajanje.

VENTILACIJSKI OTVORI VENTILATORA — U računalo se nalazi ventilator koji stvara protok zraka kroz ventilacijske otvore, čime se sprečava pregrijavanje računala.



NAPOMENA: Računalo uključuje ventilator kad se ugrije. Buka od ventilatora je uobičajena i ne znači da postoji problem s ventilatorom ili računalom.



OPREZ: Ventilacijske otvore nemojte blokirati, nemojte u njih gurati različite predmete i nemojte dopustiti nagomilavanje prašine u njima. Uključeno računalo ne odlažite na mjestima sa slabom ventilacijom, na primjer u kovčegu. Ograničeni protok zraka može uzrokovati kvar na računalo ili požar.

TVRDI DISK — Pohranjuje softver i podatke.

Prijenos informacija na novo računalo

Operativni sustav Microsoft® Windows® nudi Files and Settings Transfer Wizard (Čarobnjak za prijenos datoteka i postavki) u svrhu prenošenja podataka s izvorišnog na novo računalo. Možete, na primjer, prenijeti sljedeće vrste podataka:

- Poruke e-pošte
- Postavke alatne trake
- Veličine prozora
- Internetske knjižne oznake

Podatke na novo računalo možete prenijeti putem mrežne ili serijske veze ili ih možete pohraniti na uklonjivi mediji, kao što je CD na koji se može snimati, za kasniji prijenos na novo računalo.



NAPOMENA: Podatke sa starog na novo računalo možete prenijeti izravnim povezivanjem serijskog kabela na ulazno/izlazne (I/O) priključke oba računala. Za prijenos podataka putem serijskog povezivanja morate pokrenuti uslužni program Network Connections (Mrežne veze) u opciji Control Panel (Upravljačka ploča) i izvršiti dodatne korake konfiguracije poput postavljanja dodatne veze i određivanja glavnog i gostujućeg računala.

Upute o postavljanju izravne kableske veze između dva računala potražite u članku u bazi znanja Microsoft Knowledge Base Article #305621 pod naslovom *How to Set Up a Direct Cable Connection Between Two Computers in Windows XP* (Kako postaviti direktnu kabelsku vezu između dva računala u sustavu Windows XP). Ove informacije možda neće biti dostupne u nekim zemljama.

Za prijenos informacija na novo računalo morate pokrenuti Files and Settings Transfer Wizard (Čarobnjak za prijenos datoteka i postavki). Za izvođenje ovog postupka možete upotrijebiti dodatni medij *Operating System* ili pomoću alata Files and Settings Transfer Wizard (Čarobnjak za prijenos datoteka i postavki) možete izraditi disk čarobnjaka.

Pokretanje uslužnog programa Files and Settings Transfer Wizard (Čarobnjak za prijenos datoteka i postavki) pomoću CD-a s operativnim sustavom



NAPOMENA: Za ovaj postupak potreban je CD *Operating System*. Ovaj CD ubraja se u dodatnu opremu i ne isporučuje se sa svim računalima.

Za pripremu novog računala za prijenos datoteke:

- 1 Pokrenite **Files and Settings Transfer Wizard** (Čarobnjak za prijenos datoteka i postavki).
- 2 Kad se prikaže zaslon dobrodošlice uslužnog programa **Files and Settings Transfer Wizard** (Čarobnjak za prijenos datoteka i postavki), pritisnite **Next** (Sljedeće).
- 3 Na zaslonu **Which computer is this?** (Koje je ovo računalo?) pritisnite **New Computer** (Novo računalo) i zatim pritisnite **Next** (Sljedeće).
- 4 Na zaslonu **Do you have a Windows XP CD?** (Imate li Windows XP CD?) pritisnite **I will use the wizard from the Windows XP CD** (Koristit ću čarobnjak s Windows XP CD-a) i zatim pritisnite **Next** (Sljedeće).
- 5 Kad se na zaslonu prikaže **Now go to your old computer** (Prijeđite na staro računalo), prijeđite na staro, odnosno izvorno, računalo. Ovoga puta *nemojte* pritisnuti **Next** (Sljedeće).

Kopiranje podataka sa starog računala:

- 1 U staro računalo umetnite CD s *operativnim sustavom Windows XP*.
- 2 Na zaslonu **Welcome to Microsoft Windows XP** (Dobrodošli u Microsoft Windows XP) pritisnite **Perform additional tasks** (Izvedi dodatne zadatke).
- 3 Pod **What do you want to do?** (Što želite učiniti?) pritisnite **Transfer files and settings** (Prijenos datoteka i postavki).
- 4 Na zaslonu dobrodošlice uslužnog programa **Files and Settings Transfer Wizard** (Čarobnjak za prijenos datoteka i postavki) pritisnite **Next** (Sljedeće).
- 5 Na zaslonu **Which computer is this?** (Koje je ovo računalo?) pritisnite **Old Computer** (Staro računalo) i zatim pritisnite **Next** (Sljedeće).
- 6 Na zaslonu **Select a transfer method** (Odabir načina prijenosa) pritisnite željeni način prijenosa.
- 7 Na zaslonu **What do you want to transfer?** (Što želite prenijeti?) odaberite stavke koje želite prenijeti i pritisnite **Next** (Sljedeće).

Nakon kopiranja informacija prikazat će se zaslon **Completing the Collection Phase** (Dovršetak faze prikupljanja).

- 8 Pritisnite **Finish** (Završi).

Prijenos podataka na novo računalo:

- 1 Na zaslonu **Now go to your old computer** (Sada prijedite na staro računalo) na novom računalu pritisnite **Next** (Sljedeće).
- 2 Na zaslonu **Where are the files and settings?** (Gdje se nalaze datoteke i postavke?) odaberite način koji ste odabrali za prijenos postavki i datoteka te pritisnite **Next** (Sljedeće).

Čarobnjak će očitati prikupljene datoteke i postavke i zatim ih primijeniti na novo računalo.

Kad se sve postavke i datoteke primijene, prikazat će se zaslon **Finished** (Dovršeno).

- 3 Pritisnite **Finished** (Gotovo) i ponovo pokrenite novo računalo.

Pokretanje uslužnog programa Files and Settings Transfer Wizard (Čarobnjak za prijenos datoteka i postavki) bez CD-a s operativnim sustavom

Za pokretanje alata Files and Settings Transfer Wizard (Čarobnjak za prijenos datoteka i postavki) bez medija *Operating System*, potrebno je izraditi disk čarobnjaka koji će vam dopustiti izradu datoteke sigurnosne kopije na prijenosnom mediju.

Za stvaranje diska čarobnjaka koristite novo računalo s operativnim sustavom Windows XP i učinite sljedeće korake:

- 1 Pritisnite **Start**→ **Files and Settings Transfer Wizard** (Čarobnjak za prijenos datoteka i postavki).
- 2 Kada se prikaže zaslon dobrodošlice uslužnog programa **Files and Settings Transfer Wizard** (Čarobnjak za prijenos datoteka i postavki), pritisnite **Next** (Sljedeće).
- 3 Na zaslonu **Which computer is this?** (Koje je ovo računalo?) pritisnite **New Computer** (Novo računalo)→ **Next** (Sljedeće).

- 4 Na zaslonu **Do you have a Windows XP CD?** (Imate li Windows XP CD?) zaslon, pritisnite **I want to create a Wizard Disk in the following drive** (éelim stvoriti disk éarobnjak na sljedećem pogonu)→ **Next** (Sljedeće).
- 5 Umetnite medij, na primjer CD za višekratno snimanje i pritisnite **OK** (U redu).
- 6 Kad je snimanje diska s éarobnjakom gotovo, prikazat ée se poruka **Now go to your old computer** (Sada prijedite na staro računalo), ovaj put *nemojte* pritisnuti **Next** (Sljedeće).
- 7 Prijedite na staro računalo.

Kopiranje podataka sa starog računala:

- 1 U staro računalo umetnite disk sa éarobnjakom.
- 2 Pritisnite **Start**→ **Run** (Pokretanje).
- 3 U polje **Open** (Otvori) unutar prozora **Run** (Pokretanje) pronađite **fastwiz** (na odgovarajućem prijenosnom mediju) i pritisnite **OK** (U redu).
- 4 Na zaslonu dobrodošlice uslužnog programa **Files and Settings Transfer Wizard** (Éarobnjak za prijenos datoteka i postavki) pritisnite **Next** (Sljedeće).
- 5 Na zaslonu **Which computer is this?** (Koje je ovo računalo?) pritisnite **Old Computer** (Staro računalo)→ **Next** (Sljedeće).
- 6 Na zaslonu **Select a transfer method** (Odabir načina prijenosa) pritisnite željeni način prijenosa.
- 7 Na zaslonu **What do you want to transfer?** (Što želite prenijeti?) odaberite stavke koje želite prenijeti i pritisnite **Next** (Sljedeće).
 Nakon kopiranja informacija prikazat ée se zaslon **Completing the Collection Phase** (Dovršetak faze prikupljanja).
- 8 Pritisnite **Finish** (Završi).

Prijenos podataka na novo računalo:

- 1 Na zaslonu **Now go to your old computer** (Sada prijedite na staro računalo) na novom računalu pritisnite **Next** (Sljedeće).
- 2 Na zaslonu **Where are the files and settings?** (Gdje se nalaze datoteke i postavke?) odaberite način koji ste odabrali za prijenos postavki i datoteka te pritisnite **Next** (Sljedeće). Pratite upute na zaslonu.
 Éarobnjak ée očitati prikupljene datoteke i postavke i zatim ih primijeniti na novo računalo.
 Kad se sve postavke i datoteke primijene, prikazat ée se zaslon **Finished** (Gotovo).
- 3 Pritisnite **Finished** (Gotovo) i ponovo pokrenite novo računalo.



NAPOMENA: Više informacija o ovom postupku potražite na support.dell.com u dokumentu #PA1089586 (*How Do I Transfer Files From My Old Computer to My New Dell Computer Using the Microsoft® Windows® XP Operating System?* (Kako prenijeti datoteke sa starog Dell računala putem operativnog sustava Microsoft Windows XP?)).



NAPOMENA: U nekim državama pristup dokumentima u Dell™ Knowledge Base (Bazi znanja) možda neće biti moguć.

Windows Vista™

- 1 Pritisnite gumb Start,  pritisnite **Transfer files and settings** (Prijenos datoteka i postavki)→ **Start Windows Easy Transfer** (Započni jednostavan prijenos).
- 2 U dijaloškom okviru **User Account Control** (Kontrola korisničkih računa) pritisnite **Continue** (Nastavi).
- 3 Pritisnite **Start a new transfer** (Započni novi prijenos) ili **Continue a transfer in progress** (Nastavi s prijenosom u tijeku).

Pratite upute na zaslonu koje vam daje čarobnjak Windows Easy Transfer.

Korištenje baterije

Izvedba baterije

 **NAPOMENA:** Informacije o Dell jamstvu za svoje računalo potražite u *Priručniku s informacijama o proizvodu* ili zasebnom dokumentu s jamstvom koji ste dobili s računalom.

Za optimalan rad računala te za čuvanje BIOS postavki neka glavna baterija bude uvijek instalirana dok radite na Dell™ prijenosnom računalu. Jedna baterija se isporučuje kao serijska oprema u toru za baterije.

 **NAPOMENA:** Budući da baterija možda nije u potpunosti napunjena, koristite AC adapter kako biste novo računalo spojili na električnu utičnicu prilikom prvog korištenja računala. Za najbolje rezultate koristite računalo s AC adapterom dok u potpunosti ne napunite bateriju. Za prikaz stanja napunjenosti baterije pristupite na **Control Panel** (Upravljačka ploča) → **Power Options** (Opcije napajanja), a zatim pritisnite karticu **Power Meter** (Mjerenje napajanja).

 **NAPOMENA:** Operativno vrijeme baterije (vrijeme koje baterija ima energije) smanjuje se s vremenom. Ovisno o tome koliko se često koristi baterija i uvjetima u kojima se koristi, možda ćete morati kupiti novu bateriju za vrijeme životnog vijeka računala.

Vrijeme rada baterije varira ovisno o uvjetima rada. Možete instalirati i dodatnu bateriju u odjeljak za medije kako biste značajno povećali operativno vrijeme.

Vrijeme rada se znatno smanjuje kada izvodite operacije koje uključuju, ali nisu ograničene na, sljedeće:

- Korištenje optičkih pogona
- Korištenje bežičnih uređaja za komunikaciju, kartica ExpressCard, media memory kartica ili USB uređaja
- Korištenje postavki prikaza visoke svjetline, 3D čuvara zaslona ili drugih programa s velikim utroškom energije, kao što su 3D igre
- Pokretanje računala u načinu maksimalnih performansi (pogledajte “Konfiguracija postavki za upravljanje energijom” na stranici 35)

 **NAPOMENA:** Preporuča se da računalo spojite u električnu utičnicu prilikom snimanja na CD ili DVD.

Prije umetanja baterije u računalo možete provjeriti njenu napunjenost (pogledajte “Provjera napunjenosti baterije” na stranici 32). Također možete postaviti opcije upravljanja napajanjem tako da vas upozore kad je baterija prazna (pogledajte “Konfiguracija postavki za upravljanje energijom” na stranici 35).

 **OPREZ:** Korištenje nekompatibilne baterije može povećati rizik od požara ili eksplozije. Bateriju zamijenite isključivo kompatibilnom baterijom koju prodaje tvrtka Dell. Litijska baterija je napravljena za korištenje u Dell-ovom računalu. Ne koristite bateriju iz drugih računala u svom računalu.

 **OPREZ:** Ne odlažite baterije s kućnim otpadom. Kada se baterija potpuno isprazni, kontaktirajte lokalnu agenciju za odlaganje otpada ili agenciju za očuvanje okoliša kako bi vas savetovali o odlaganju litij-ionskih baterija. Vidi “Odlaganje baterija” u *Priručniku s informacijama o proizvodu*.

 **OPREZ:** Pogrešna upotreba baterije može povećati rizik od požara ili kemijskih opekline. Nmojte probijati, paliti, rastavljati bateriju ili je izlagati temperaturama većim od 65°C (149°F). Držite bateriju izvan dosega djece. Postupajte pažljivo s oštećenim baterijama ili onima koje cure. Oštećene baterije mogu curiti i prouzročiti ozljede ljudi ili štetu na opremi.

Provjera napunjenosti baterije

Dell QuickSet Battery Meter (Mjerač baterije značajke Dell QuickSet), prozor **Power Meter** (Mjerač napajanja) u sustavu Microsoft Windows i ikona ,

mjerač napunjenosti baterije i mjerač zdravlja baterije i upozorenje o slaboj napunjenosti baterije pružaju informaciju o napunjenosti baterije.

Dell™ QuickSet mjerač napunjenosti baterije

Ako je instaliran Dell QuickSet, pritisnite <Fn><F3> za prikaz QuickSet mjerača napunjenosti baterije.

Mjerač napunjenosti baterije prikazuje status, zdravlje baterije, razinu napunjenosti te vrijeme potrebno za punjenje bateriju u računalu.

Za više informacija o QuickSetu pritisnite ikonu QuickSet na traci zadataka sustava Microsoft® Windows® i pritisnite **Help** (Pomoć).

Microsoft® Windows® Mjerač napajanja

Windows mjerač napajanja pokazuje ostatak napunjenosti baterije. Kako biste provjerili Mjerač napajanja dvostruko pritisnite ikonu  na traci sa zadacima.

Ako je računalo priključeno na električnu utičnicu, pojavljuje se ikona .

Mjerač napunjenosti

Bilo da pritisnete jednom ili *pritisnete i držite* statusni gumb na mjeraču napunjenosti na bateriji, možete provjeriti:

- Napunjenost baterije (provjerite pritiskom i *otpuštanjem* statusnog gumba)
- Zdravlje baterije (provjeri pritiskom i *držanjem* statusnog gumba)

Vrijeme rada baterije je uvelike određeno brojem punjenja. Nakon stotina ciklusa punjenja i pražnjenja, baterije gube kapacitet punjenja—ili zdravlje baterije. To znači da baterije mogu pokazivati da su “napunjene”, ali imati smanjeni kapacitet punjenja (zdravlje).

Provjerite razinu napunjenosti baterije

Kako biste provjerili napunjenost baterije, *pritisnite i otpustite* statusni gumb na mjeraču napunjenosti baterije kako biste osvijetlili razinu punjenja. Svako svjetlo predstavlja otprilike 20 posto ukupne napunjenosti baterije. Primjerice, ukoliko su upaljena četiri svjetla, baterija ima još 80 posto energije. Ako nema svjetla, baterija je prazna.

Provjera zdravlja baterije

 **NAPOMENA:** Zdravlje baterije možete provjeriti na jedan od dva načina: korištenjem mjerača napunjenosti na bateriji, kako je opisano ispod i korištenjem mjerača baterije u QuickSet-u tvrtke Dell. Za više informacija o QuickSetu, desnom tipkom miša pritisnite ikonu QuickSet na traci za zadacima sustava Microsoft® Windows® i pritisnite **Help** (Pomoć).

Kako biste provjerili zdravlje baterije pomoću mjerača napunjenosti, *pritisnite i držite* statusni gumb na mjeraču napunjenosti baterije najmanje 3 sekunde. Ako nema svjetla, baterija je u dobrom stanju; ostalo je više od 80% izvornog kapaciteta. Svako svjetlo predstavlja postupno opadanje. Ako se pojavi pet svjetala, ostalo je manje od 60 posto kapaciteta te biste trebali razmisliti o zamjeni baterije. Pogledajte “Specifikacije” na stranici 129 za više informacija o vremenu trajanja rada baterije.

Upozorenje o niskoj razini napunjenosti baterije

 **OBAVIJEST:** Kako biste izbjegli gubljenje ili oštećenje podataka, spremite svoj rad odmah nakon što čujete ton upozorenja. Zatim računalo spojite u električnu utičnicu. Ako se baterija potpuno isprazni, odmah se uključuje način rada mirovanja.

Prema zadanoj vas vrijednosti skočni prozor upozori kad je baterija ispražnjena skoro 90 posto. Postavke za alarme baterije možete promijeniti u QuickSetu ili prozoru **Power Options Properties** (Svojstva mogućnosti napajanja). Pogledajte za informacije o pristupu QuickSetu ili prozoru “Konfiguracija postavki za upravljanje energijom” na stranici 35 **Power Options Properties** (Svojstva mogućnosti napajanja).

Očuvanje energije baterije

Poduzmite sljedeće akcije kako biste očuvali energiju baterije:

- Spojite računalo u električnu utičnicu kad je god moguće jer je životni vijek baterije uvelike određen brojem korištenje i pražnjenja.
- Postavite računalo u način rada mirovanja ili hibernacije ako ga ostavljate bez nadzora na dulji vremenski rok (pogledajte “Načini rada upravljanja energijom” na stranici 33).
- Koristite Power Management Wizard (Čarobnjak upravljanja energijom) za odabir opcija za optimiziranje upotrebe napajanja računala. Te opcije također možete postaviti tako da se mijenjaju pritiskom na gumb za uključenje, zatvaranjem zaslona ili pritiskom na <Fn><Esc>.

 **NAPOMENA:** Pogledajte “Načini rada upravljanja energijom” na stranici 33 za više informacija o očuvanju energije baterije.

Načini rada upravljanja energijom

Način mirovanja

Stanje mirovanja čuva energiju isključujući zaslon i tvrdi disk nakon prethodno određenog razdoblja neaktivnosti (pauza). Kada računalo napusti način rada mirovanja, vraća se u isto radno stanje u kojem je bio prije ulaska u mirovanje.

 **OBAVIJEST:** Ukoliko vaše računalo izgubi dotok el. energije i energiju baterije dok je u stanju mirovanja, može izgubiti i podatke.

Za ulazak u stanje mirovanja:

- Pritisnite **Start**→ **Shut Down** (Isključi)→ **Stand by** (Stanje mirovanja).
ili
- Ovisno o tome kako ste postavili opcije upravljanja napajanjem u prozoru **Power Options Properties** (Svojstva opcija napajanja) ili u programu QuickSet Power Management Wizard (QuickSet čarobnjak za upravljanje energijom), koristite jednu od sljedećih metoda:
 - Pritisnite gumb za uključivanje i isključivanje.
 - Zaklopite zaslon.
 - Pritisnite <Fn><Esc>.

Za izlazak iz stanja mirovanja pritisnite gumb za uključivanje ili otvorite zaslon, ovisno o tome kako ste postavili opcije upravljanja napajanjem. Računalo neće izaći iz stanja mirovanja ako samo pritisnete tipku ili dodirnete touch pad ili track stick.

Način rada mirovanja

Stanje mirovanja čuva energiju na način da kopira sistemske podatke u rezervirano područje na tvrdom disku i zatim potpuno isključi računalo. Kada računalo izađe iz stanja mirovanja, vraća se u isto radno stanje u kojem je bilo prije ulaska u stanje mirovanja.



OBAVIJEST: Ne možete uklanjati uređaje ili skinuti računalo s uređaja za spajanje dok je u stanju mirovanja.

Vaše računalo ulazi u stanje mirovanja ako razina napunjenosti baterije postane kritično niska.

Za ručni ulazak u stanje hibernacije:

- Pritisnite **Start**→ **Turn off computer** (Isključi računalo), pritisnite i držite <Shift>, a zatim pritisnite **Hibernate** (Hibernacija).
ili
- Ovisno o tome kako ste postavili opcije upravljanja napajanjem u prozoru **Power Options Properties** (Svojstva opcija napajanja) ili u programu QuickSet Power Management Wizard (QuickSet čarobnjak za upravljanje energijom), koristite jednu od sljedećih metoda za uvođenje u stanje hibernacije:
 - Pritisnite gumb za uključivanje i isključivanje.
 - Zaklopite zaslon.
 - Pritisnite <Fn><Esc>.



NAPOMENA: Neke PC kartice ili ExpressCards možda ne funkcioniraju ispravno nakon što računalo izađe iz stanja hibernacije. Uklonite ili ponovno umetnite karticu (pogledajte "Instaliranje PC kartice ili ExpressCard" na stranici 59) ili ponovno pokrenite (podignite) računalo.

Kako biste izašli iz stanja mirovanja, pritisnite gumb za uključivanje i isključivanje. Računalu može trebati malo vremena da napusti stanje mirovanja. Računalo neće izaći iz stanja mirovanja pritiskom na tipku ili dodiranjem touch pada. Za više informacija o stanju mirovanja pogledajte dokumentaciju koju ste dobili s operativnim sustavom.

Konfiguracija postavki za upravljanje energijom

Možete koristiti QuickSet Power Management Wizard (QuickSet Čarobnjak za upravljanje energijom) ili Windows Power Options Properties (Svojstva opcija napajanja) kako biste konfigurirali postavke za upravljanje energijom na svom računalu.

- Za pristup QuickSet čarobnjaku za upravljanje energijom dvaput pritisnite QuickSet ikonu na traci zadataka sustava Microsoft® Windows®. Za informacije o QuickSetu pritisnite gumb **Help** (Pomoć) u programu Power Management Wizard (Čarobnjak za upravljanje energijom).
- Za pristup prozoru **Power Options Properties** (Značajke opcija napajanja) pritisnite gumb **Start**→ **Control Panel** (Upravljačka ploča)→ **Performance and Maintenance** (Postavke i održavanje)→ **Power Options** (Opcije napajanja). Za informacije o bilo kojem polju u prozoru **Power Options Properties** (Svojstva opcija napajanja) pritisnite ikonu upitnika na naslovnoj traci, a zatim pritisnite na područje koje odgovara informacijama koje trebate.

Punjenje baterije



NAPOMENA: Pomoću funkcije Dell™ ExpressCharge™ AC adapter puni potpuno ispražnjenu bateriju na 80 posto za 1 sat i na 100 posto za oko 2 sata kad je računalo isključeno. Vrijeme punjenja je dulje ako je računalo uključeno. Bateriju u računalu možete ostaviti koliko god želite. Interni sklopovi baterije sprječavaju prekomjerno punjenje baterije.

Kada spojite računalo na izvor napajanja ili umetnete bateriju dok je računalo priključeno na izvor energije, računalo provjerava napunjenost baterije i temperaturu. Po potrebi, AC adapter zatim puni bateriju i odražava bateriju punom.

Ako je baterija vruća od korištenja u računalu ili je u vrućem okolišu, možda se neće puniti kada priključite računalo na izvor napajanja.

Baterija je prevruća za punjenje ako lampica  svijetli naizmjenice zeleno i narančasto. Isključite računalo iz izvora napajanja i ostavite računalo i bateriju da se ohlade na sobnu temperaturu. Zatim priključite računalo na izvor napajanja kako biste nastavili puniti bateriju.

Više informacija o rješavanju problema s baterijom potražite u “problemi s napajanjem” na stranici 84.

Zamjena baterije



OPREZ: Prije nego provedete ove postupke, isključite računalo, iskopčajte AC adapter iz izvora napajanja i iz računala, isključite modem iz zidne utičnice i računala te uklonite sve vanjske kabele iz računala.



OPREZ: Korištenje nekompatibilne baterije može povećati rizik od požara ili eksplozije. Bateriju zamijenite isključivo kompatibilnom baterijom koju prodaje tvrtka Dell. Baterija je proizvedena za rad s Dell računalima. Ne koristite bateriju iz drugih računala u svom računalu.



OBAVIJEST: Morate ukloniti sve vanjske kabele iz računala kako biste izbjegli moguća oštećenja konektora.

Više informacija o zamjeni druge baterije, koja se nalazi u odjeljku medija, pogledajte “Korištenje multimedija” na stranici 43.

Za uklanjanje baterije:

- 1 Ako je računalo priključeno na uređaj za spajanje, isključite ga. Upute potražite u dokumentaciji koju ste dobili s uređajem za spajanje.
- 2 Računalo mora biti isključeno.
- 3 Gurnite i držite klizni zaporak na utoru za bateriju na dnu računala te izvadite bateriju iz utora.
- 4 Pomoću kartice na bateriji izvadite bateriju iz računala.

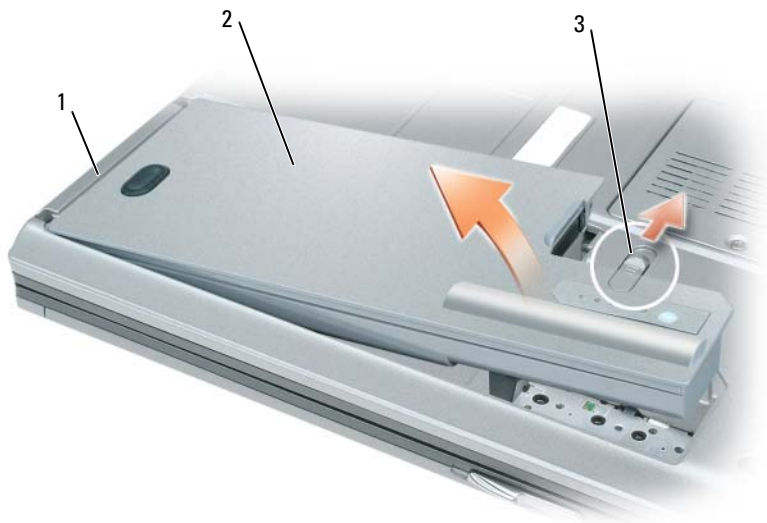

1 jezičac baterije

2 baterija

3 brava na pregradi za bateriju

Za zamjenu baterije bateriju postavite u odjeljak i pritisnite dok zasun na odjeljku baterije ne škljocne.

Pohrana baterije

Izvadite bateriju kada pohranjujete računalo na duže vrijeme. Baterija se prazni za vrijeme dulje pohrane. Nakon dužeg razdoblja pohrane, potpuno napunite bateriju (vidi “Punjenje baterije” na stranici 35) prije korištenja.

Korištenje tipkovnice

Numerička tipkovnica



Numerička tipkovnica funkcionira kao numerička tipkovnica na vanjskoj tipkovnici. Svaka tipka na tipkovnici ima više funkcija. Brojevi i simboli na tipkovnici su označeni plavom bojom s desne strane tipki. Za upisivanje broja ili simbola držite pritisnuto <Fn> i pritisnite željenu tipku.

- Za omogućavanje tipkovnice pritisnite <Num Lk>. Lampica  pokazuje da je tipkovnica aktivna.
- Za onemogućavanje tipkovnice pritisnite ponovno <Num Lk>.

Kombinacije tipaka

Funkcije sustava

<Ctrl><Shift><Esc>

Otvara prozor **Task Manager** (Upravitelj zadataka)

baterija

<Fn><F3>	Prikazuje Dell™ QuickSet mjerač napunjenosti baterije
----------	---

Funkcije zaslona

<Fn><F7>	Rangira rezoluciju od rezolucije širokog zaslona do rezolucije standardnog zaslona.
<Fn><F8>	Prebacuje video sliku na sljedeću opciju zaslona. Opcije uključuju integrirani zaslon, vanjski monitor i prikaz oba zaslona istovremeno.
<Fn> i tipka sa strelicom ulijevo	Aktivira senzor za osvjetljenost prostora koji kontrolira svjetlinu zaslona na razinu svjetla u trenutnoj okolini.
<Fn> i tipka sa strelicom prema gore	Pojačava svjetlinu samo na integriranom zaslonu (ne na vanjskom monitoru).
<Fn> i tipka sa strelicom prema dolje	Smanjuje svjetlinu samo na integriranom zaslonu (ne na vanjskom monitoru).

Upravljanje energijom

<Fn><Esc>	Aktivira način rada za upravljanje energijom. Prečac tipkovnice možete preprogramirati za aktiviranje drugačijeg načina upravljanja napajanjem korištenjem kartice Advanced (Napredno) u prozoru Power Options Properties (Svojstva mogućnosti napajanja) (pogledajte “Konfiguracija postavki za upravljanje energijom” na stranici 35).
<Fn><F1>	Računalo stavlja u stanje mirovanja. Potreban je Dell QuickSet (pogledajte “Dell™ QuickSet” na stranici 127).

Funkcije tipke s logotipom Microsoft® Windows®

Tipka s logotipom sustava Windows i <m>	Minimizira sve otvorene prozore.
Tipka s logotipom sustava Windows <Shift><m>	Vraća sve minimizirane prozore. Ova kombinacija tipki funkcionira kao prekidač za vraćanje minimiziranih prozora nakon upotrebe tipke s logotipom sustava Windows i <m> kombinacije tipaka.
Tipka s logotipom sustava Windows <e>	Pokreće Windows Explorer.

Tipka s logotipom sustava Windows <r>	Otvara dijaloški okvir Run .
Tipka s logotipom sustava Windows <f>	Otvara dijaloški okvir Search Results (Rezultati pretraživanja).
Tipka s logotipom sustava Windows <Ctrl><f>	Otvara dijaloški okvir Search Results-Computer (Rezultati pretraživanja - računalo) (ako je računalo priključeno na mrežu).
Tipka s logotipom sustava Windows <Pause>	Otvara dijaloški okvir System Properties (Svojstva sustava).

Za podešavanje rada tipkovnice, poput brzine ponavljanja znakova, pritisnite→ **Control Panel** (Upravljačka ploča)→ **Printers and Other Hardware** (Pisači i ostali hardver)→ **Keyboard** (Tipkovnica). Više informacija o Control Panel (Upravljačkoj ploči) potražite u Windows Help and Support Center (Centar pomoći i podrške sustava Windows) (pritisnite gumb **Start** ili gumb Start sustava Windows Vista™  → **Help and Support** (Pomoć i podrška).

Touch Pad

Touch pad detektira pritisak i pokrete prsta i takopomiče kursor po zaslonu. Koristite touch pad i gume na touch padu kao što biste koristili miš.

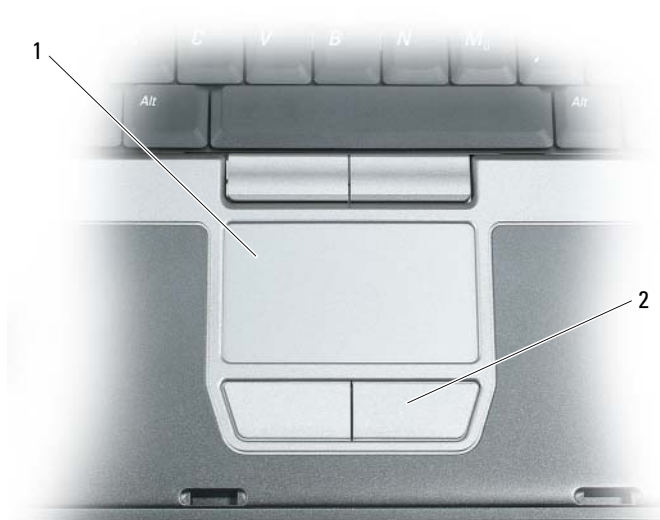

1 touch pad

2 touch pad tipke



NAPOMENA: Ako ste uz računalo naručili čitač otisaka prstiju, čitač se nalazi između touch pad gumba.

- Za pomicanje kursora, lagano prstom prelazite preko touch pada.
- Za odabir objekta, lagano jednom udarite po površini touch pada ili palcem pritisnite lijevi gumb touch-pada.
- Za odabir i pomicanje (ili povlačenje) objekta postavite kursor na objekt i lagano dva puta udarite po površini touch pada. Nakon drugog udarca ostavite prst na touch padu i pomičite odabrani objekt klizanjem prsta preko površine.
- Kako biste dva puta pritisnuli objekt, postavite kursor na objekt i lagano udarite dva puta po površini touch pada ili pomoću palca dva puta pritisnite lijevi gumb touch-pada.

Za kretanje pokazivača možete koristiti i track stick. Pritisnite track stick lijevo, desno, gore ili dolje za promjenu smjera kursora na zaslonu. Track stick i track stick gumb koristite kao što biste koristili miš.

Prilagodba Touch Pada i Track Sticka

Za onemogućavanje touch pada i track sticka ili namještanje njihovih postavki koristite prozor **Mouse Properties** (Svojstva miša).

- 1 Pritisnite **Control Panel** (Upravljačka ploča) → **Mouse** (Miš). Za informacije o upravljačkoj ploči pogledajte Windows centar za pomoć i podršku. Pritisnite gumb **Start** ili gumb Start sustava Windows Vista™  → **Help and Support** (Pomoć i podrška).
- 2 U prozoru **Mouse Properties** (Svojstva miša):
 - Pritisnite **Device Select** (Odabir uređaja) za onemogućavanje touch pada i track sticka.
 - Pritisnite **Touch Pad** za namještanje postavki touch pada i track sticka.
- 3 Pritisnite **OK** (U redu) za spremanje postavki i zatvorite prozor.

Promjena poklopca za Track Stick

Poklopac za track stick možete zamijeniti ako se istroši od dugog korištenja ili ako želite poklopac druge boje. Dodatne poklopce možete kupiti ako posjetite Dell web-stranicu na www.dell.com.



- 1 Povucite poklopac s track sticka.
- 2 Poravnajte novi poklopac preko četvrtastog track-stick mjesta i lagano pritisnite poklopac prema dolje na držaču.
- ➔ **OBAVIJEST:** Track stick može oštetiti zaslon ako nije ispravno postavljen na držaču.
- 3 Isprobajte track stick kako biste provjerili je li poklopac ispravno stavljen.

Korištenje multimedija

Reprodukcija CD-a ili DVD-a

➡ **OBAVIJEST:** Ne pritišćite CD ili DVD ladicu prilikom otvaranja ili zatvaranja. Ladicu držite zatvorenom kada ne koristite pogon.

➡ **OBAVIJEST:** Tijekom reprodukcije CD-ova ili DVD-ova nemojte prenositi računalo.

- 1 Pritisnite gumb za izbacivanje na prednjoj strani pogonske jedinice.
- 2 Izvucite ladicu.



- 3 Umetnite disk naljepnicom okrenutom prema gore u sredinu ladice i namjestite disk na osovinu.

✎ **NAPOMENA:** Ako koristite modul isporučен s drugim računalom, trebate instalirati upravljačke programe i softver potreban za reprodukciju DVD-ova ili snimanje podataka. Za više informacija vidi *CD Drivers and Utilities* (*CD Drivers and Utilities* nije obavezan i moguće je da neće biti dostupan za vaše računalo u nekim zemljama).

- 4 Gurnite ladicu natrag u pogonsku jedinicu.

Za formatiranje CD-a za pohranu podataka, za kreiranje glazbenih CD-a ili za kopiranje CD-a, vidi CD softver isporučen s računalom.



NAPOMENA: Vodite računa da poštujuete sva autorska prava prilikom kreiranja CD-a.

Podešavanje glasnoće



NAPOMENA: Kada su zvučnici utišani, ne čujete reprodukciju CD-a ili DVD-a.

Prozor za kontrolu glasnoće

- 1 Pritisnite gumb **Start**, pokazivač namjestite na **All Programs** (Svi programi) (ili **Programs** (Programi))→ **Accessories** (Dodatni programi)→ **Entertainment** (Poduzeće) (ili **Multimedia**), a zatim pritisnite **Volume Control** (Kontrola glasnoće).
- 2 U prozoru **Volume Control** (Kontrola glasnoće) pritisnite i vucite traku u stupcu **Volume Control** (Kontrola glasnoće) i pomičite je prema gore ili dole kako biste pojačali ili stišali ton.

Za više informacija o opcijama kontrole glasnoće pritisnite **Help** (Pomoć) u prozoru **Volume Control** (Kontrola glasnoće).

Gumbi kontrole glasnoće

Glasnoću možete podešavati pomoću gumba kontrole glasnoće na računalu. Vidi: “gumbi za kontrolu glasnoće” na stranici 18.

Podešavanje slike

Ako vas poruka o pogrešci izvijesti da trenutna rezolucija i dubina boje koriste previše memorije i sprečavaju reprodukciju DVD-a, podesite značajke zaslona.

- 1 Pritisnite **Start**→ **Control Panel** (Upravljačka ploča)→ **Display** (Prikaz).
- 2 Pritisnite **Settings** (Postavke), a zatim pritisnite i povucite traku **Screen resolution** (Rezolucija zaslona) za promjenu postavki na **1024 uz 768 piksela**.
- 3 Pritisnite padajući izbornik pod **Color quality** (Kvaliteta boje)→ **Medium** (Srednja, 16 bitna)→ **OK** (U redu).

Korištenje zaslona

Namještanje svjetline

Kad se računalo Dell™ pokreće baterijskim napajanjem, energiju možete očuvati postavljanjem svjetline zaslona na najniže postavke pritiskom <Fn> i tipke sa strelicom prema gore ili prema dolje na tipkovnici.

 **NAPOMENA:** Kombinacije tipke za svjetlinu utječu samo na zaslon prijenosnog računala, a ne i monitore ili projektore koje priključite na prijenosno računalo ili uređaj za spajanje. Ako je računalo priključeno na vanjski monitor i pokušavate promijeniti razinu svjetline, može se pojaviti Mjerač svjetline, ali se razina svjetline na vanjskom uređaju ne mijenja.

Za podešavanje svjetline zaslona možete pritisnuti sljedeće tipke:

- Pritisnite <Fn> i tipku sa strelicom prema gore za povećanje svjetline samo na ugrađenom zaslonu (ne i na vanjskom monitoru).
- Pritisnite <Fn> i tipku sa strelicom prema dolje za smanjenje svjetline samo na ugrađenom zaslonu (ne i na vanjskom monitoru).

Prelazak s video slike sa zaslona računala na projektor

Kada pokrenete računalo s priključenim i uključenim vanjskim uređajem (poput vanjskog monitora ili projektor), slika se može pojaviti ili na zaslonu računala ili na vanjskom uređaju.

Pritisnite <Fn><F8> za prebacivanje video slike samo između zaslona, samo između vanjskog uređaja ili istovremeno zaslona i vanjskog uređaja.

Povećanje i izoštrjenje slike i teksta na zaslonu: Postavka rezolucija zaslona i Refresh Rate (Osvježenje)

 **NAPOMENA:** Ako rezoluciju prikaza promijenite s trenutnih postavki na rezoluciju koju ne podržava računalo ili zaslon, slika može postati mutna ili tekst može postati teško čitljiv. Prije izmjene bilo koje postavke zaslona, upamtite trenutne postavke tako da ih u slučaju potrebe možete vratiti u prvobitno stanje.

Namještanjem rezolucije zaslona možete poboljšati čitljivost teksta i promijeniti pojavljivanje slika na zaslonu. Ako rezoluciju povećate, stavke na zaslonu postaju manje. Suprotno od toga, smanjena rezolucija uzrokuje povećanje teksta i slika što može pogodovati osobama oštećena vida. Za prikaz programa pri određenoj rezoluciji video kartica i zaslon moraju podržavati program, a mora biti instaliran i potreban upravljački program.

 **NAPOMENA:** Koristite video upravljačke programe koje je instalirala isključivo tvrtka Dell koji su dizajnirani za pružanje najbolje izvedbe s vašim operativnim sustavom koji je instalirala tvrtka Dell.

Ako odaberete rezoluciju ili paletu boja koja je viša od one koju podržava zaslon, postavke se automatski podešavaju na najbliže podržane vrijednosti.

Za postavljanje rezolucije i osvježanje zaslona provedite korake u sljedećem odlomku, koji odgovaraju operativnom sustavu koji koristi vaše računalo.

Microsoft® Windows® XP

- 1 Pritisnite **Start** → **Settings** (Postavke) → **Control Panel** (Upravljačka ploča).
- 2 Pod opcijom **Pick a category** (Odaberi kategoriju), pritisnite **Appearance and Themes** (Izgled i teme).
- 3 Pod opcijom **Pick a task...** (Odaberi zadatak...), pritisnite na područje koje želite izmijeniti ili pod opcijom **or pick a Control Panel icon** (ili odaberi ikonu Upravljačka ploča), pritisnite **Display** (Zaslon).
- 4 U prozoru **Display Properties** (Svojstva prikaza) pritisnite karticu **Settings** (Postavke).
- 5 Iskušajte različite postavke za **Color quality** (Kvalitetu boje) i **Screen resolution** (Rezoluciju zaslona).

 **NAPOMENA:** Kako se rezolucija povećava, ikone i tekst na zaslonu se čine manjima.

Windows Vista™

- 1 Pritisnite gumb Start sustava Windows Vista  → **Control Panel** (Upravljačka ploča).
- 2 Pod **Appearance and Personalization** (Pojavljivanje i personalizacija) pritisnite **Adjust screen resolution** (Namještanje rezolucije zaslona).
- 3 U prozoru **Display Settings** (Postavke zaslona) pod **Resolution** (Rezolucija), klizačem klizite lijevo/desno za smanjenje/povećanje rezolucije zaslona.
- 4 Pritisnite **How do I get the best display?** (Kako postići bolji prikaz) za daljnje upute.

Ako je postavka video rezolucije viša od one koju zaslon podržava, računalo prelazi u panoramski način rada. U načinu rada pan cijeli video zapis se ne može prikazati odjednom, a traka zadataka koja se obično pojavljuje na dnu radne površine više neće biti vidljiva. Za prikaz dijelova video zapisa koji nisu vidljivi možete koristiti touch pad ili track stick za paniranje (ili *pomicanje*) slike gore, dolje, lijevo i desno.

 **OBAVIJEST:** Možete oštetiti vanjski monitor korištenjem brzine osvježavanja koja nije podržana. Prije namještanja brzine osvježavanja na vanjskom monitoru, pogledajte korisničke upute za monitor.

Istovremeno korištenje vanjskog monitora kao dodatka prikazu na računalu

Na računalo možete priključiti vanjski monitor ili projektor i koristiti ga kao produžetak svog zaslona (zove se i “dvostruki neovisni zaslon” ili način rada “produžene radne površine”). Ovaj način rada omogućava vam da koristite oba zaslona neovisno jedan o drugom i da povlačite predmete s jednog zaslona na drugi, učinkovito udvostručujući količinu preglednog radnog prostora.

Za korištenje načina rada radne površine provedite korake u sljedećem odlomku koji odgovaraju operativnom sustavu koje koristi računalo.

Microsoft® Windows® XP

- 1 Spojite vanjski monitor, TV ili projektor na računalo.
- 2 Pritisnite **Start**→ **Settings** (Postavke)→ **Control Panel** (Upravljačka ploča).
- 3 Pod opcijom **Pick a category** (Odaberi kategoriju), pritisnite **Appearance and Themes** (Izgled i teme).
- 4 Pod opcijom **Pick a task...** (Odaberi zadatak...), pritisnite na područje koje želite izmijeniti ili pod opcijom **or pick a Control Panel icon** (ili odaberi ikonu Upravljačka ploča), pritisnite **Display** (Zaslon).
- 5 U prozoru **Display Properties** (Svojstva prikaza) pritisnite karticu **Settings** (Postavke).



NAPOMENA: Ako odaberete rezoluciju ili paletu boja koja je viša od one koju podržava zaslon, postavke se automatski podešavaju na najbliže podržane vrijednosti. Više informacija potražite u dokumentaciji svog operativnog sustava.

- 6 Pritisnite ikonu monitora 2, pritisnite potvrdni okvir **Extend my Windows desktop...** (Proširi radnu površinu sustava Windows), a zatim pritisnite **Apply** (Primijeni).
- 7 Promijenite **Screen Area** (Područje zaslona) za odgovarajuće veličine za oba prikaza pa pritisnite **Apply** (Primijeni).
- 8 Ako se od vas bude tražilo da ponovno pokrenete računalo, pritisnite **Apply the new color setting without restarting** (Primijeni novu postavku boje bez ponovnog pokretanja) i pritisnite **OK** (U redu).
- 9 Ako se to bude tražilo, pritisnite **OK** (U redu) za promjenu veličine radne površine.
- 10 Ako se od vas bude tražilo, pritisnite **Yes** (Da) kako biste sačuvali postavke.
- 11 Pritisnite **OK** (U redu) za zatvaranje prozora **Display Properties** (Svojstva zaslona).

Za onemogućenje načina rada dvostrukog neovisnog prikaza:

- 1 Pritisnite karticu **Settings** (Postavke) u prozoru **Display Properties** (Svojstva zaslona).
- 2 Pritisnite ikonu monitor 2, poništite opciju **Extend my Windows desktop onto this monitor** (Proširi svoju Windows radnu površinu na ovaj monitor) i zatim pritisnite **Apply** (Primijeni).

Ako je potrebno, pritisnite <Fn><F8> za povratak zaslonske slike na zaslon računala.

Windows Vista™

- 1 Pritisnite gumb Start sustava Windows Vista, , a zatim **Control Panel** (Upravljačka ploča).
- 2 Pod **Appearance and Personalization** (Pojavljivanje i personalizacija) pritisnite **Adjust screen resolution** (Namještanje rezolucije zaslona).
- 3 U prozoru **Display Settings** (Postavke zaslona) pritisnite ikonu monitora 2, pritisnite potvrdni okvir **Extend the desktop onto this monitor** (Proširi radnu površinu na ovaj monitor), a zatim pritisnite **Apply** (Primijeni).
- 4 Pritisnite **OK** (U redu) za zatvaranje prozora **Display Settings** (Postavke prikaza).

Za onemogućavanje načina rada proširene radne površine:

- 1 U prozoru **Display Settings** (Postavke zaslona) pritisnite karticu **Settings** (Postavke).
- 2 Pritisnite ikonu monitora 2, očistite opciju **Extend the desktop onto this monitor** (Proširi radnu površinu na ovaj monitor), a zatim pritisnite **Apply** (Primijeni).

Korištenje vanjskog monitora kao primarnog zaslona: Zamjena primarnog i sekundarnog zaslona

Za zamjenu mjesta primarnog i sekundarnog prikaza (na primjer, korištenje vanjskog monitora kao primarnog prikaza nakon spajanja) provedite korake iz sljedećeg odlomka koji odgovaraju operativnom sustavu koji koristi računalo.

Microsoft® Windows® XP

- 1 Pritisnite gumb **Start**, a zatim pritisnite **Control Panel** (Upravljačka ploča).
- 2 Pod opcijom **Pick a category** (Odaberi kategoriju), pritisnite **Appearance and Themes** (Izgled i teme).
- 3 Pod opcijom **Pick a task...** (Odaberi zadatak...), pritisnite na područje koje želite izmijeniti ili pod opcijom **or pick a Control Panel icon** (ili odaberi ikonu Upravljačka ploča), pritisnite **Display** (Zaslon).
- 4 Pritisnite karticu **Settings** (Postavke)→ **Advanced** (Napredno)→ karticu **Displays** (Prikazi).

Windows Vista™

- 1 Pritisnite gumb Start sustava Windows Vista, , a zatim **Control Panel** (Upravljačka ploča).
- 2 Pod **Appearance and Personalization** (Pojavljivanje i personalizacija) pritisnite **Adjust screen resolution** (Namještanje rezolucije zaslona).
- 3 U prozoru **Display Settings** (Postavke prikaza) pritisnite ikonu monitora 2, pritisnite potvrdni okvir **This is my main monitor** (Ovo je moj glavni monitor), a zatim pritisnite **Apply** (Primijeni).
- 4 Pritisnite **OK** (U redu) za zatvaranje prozora **Display Settings** (Postavke prikaza).

Korištenje senzora za osvjetljenje prostora

senzor osvjetljenosti prostora nalazi se u prednjem dijelu zaslona računala. Senzor prepoznaje dostupnu rasvjetu i automatski povećava ili smanjuje pozadinsku rasvjetu zaslona kako bi uskladio prostore s nedovoljnom ili prevelikom rasvjetom.

Značajku senzora osvjetljenosti prostora možete omogućiti ili onemogućiti pritiskom kombinacije <Fn> i tipke sa strelicom ulijevo.



NAPOMENA: Senzor za osvjetljenje prostora nemojte prekrivati ljepljivim trakama. Ako je prekriven, senzor—ako je omogućen—svjetlinu zaslona automatski postavlja na minimalnu razinu.



1 senzor za osvjetljenost prostora

Senzor za osvjetljenost prostora je onemogućen kad vam se računalo isporučí. Ako omogućíte senzor i tada pokušate koristiti bilo koju od kombinacije tipki za svjetlinu zaslona, senzor se onemogućí, a svjetlina zaslona se sukladno tome povećava ili smanjuje.

Dell™ QuickSet vam omogućuje da omogućíte ili onemogućíte funkciju senzora za osvjetljenost prostora. Možete podesiti i postavke maksimalne i minimalne svjetline koje se aktiviraju kad omogućíte funkciju senzora za osvjetljenost prostora. Za više informacija o QuickSetu pritisnite desnom tipkom miša na ikonu QuickSet na traci zadataka, a zatim pritisnite **Help** (Pomoć).



 **NAPOMENA:** Ponovnim podizanjem računala senzor za osvjetljenost prostora se vraća na postavke (omogućen ili onemogućen) koje je imao prije podešavanja.

 **NAPOMENA:** Senzor za osvjetljenost prostora podešava pozadinsku rasvjetu zaslona samo na prijenosnom računalu. On ne kontrolira svjetlinu na vanjskim monitorima ili projektorima.

Postavljanje i korištenje mreža

Povezivanje mrežnog ili širokopojasnog modemskog kabela

Prije nego što računalo priključite na mrežu, na računalo morate instalirati mrežni adapter i na njega priključiti mrežni kabel.

- 1 Mrežni kabel priključite na priključak za mrežni adapter koji se nalazi na stražnjoj strani računala.
 -  **NAPOMENA:** Priključak kabela umetnite tako da sjedne na mjesto, a zatim kabel lagano povucite kako biste provjerili je li ispravno priključen.
- 2 Drugi kraj mrežnog kabela priključite na uređaj za mrežno povezivanje ili na zidnu mrežnu utičnicu.
 -  **NAPOMENA:** Mrežni kabel ne priključujte u konektor za telefonsku liniju.



Postavljanje mreže u sustavu Microsoft Windows XP

- 1 Pritisnite **Start** → **All Programs** (Svi programi) → **Accessories** (Dodatni programi) → **Communications** (Komunikacije) → **Čarobnjak postavljanja mreže** (Čarobnjak postavljanja mreže) → **Next** (Dalje) → **Checklist for creating a network** (Popis provjere za stvaranje mreže).
 -  **NAPOMENA:** Ako za način povezivanja odaberete **This computer connects directly to the Internet** (Ovo računalo se izravno povezuje s Internetom), omogućit ćete integrirani vatrozid operativnog sustava Windows XP Service Pack 2 (SP2).
- 2 Ispunite kontrolni popis.
- 3 Vratite se u Čarobnjak postavljanja mreže i slijedite upute u čarobnjaku.

Postavljanje mreže u sustavu Microsoft Windows Vista

- 1 Pritisnite gumb za pokretanje sustava Windows Vista  → **Connect To** (Poveži s) → **Set up a connection or network** (Postavi povezivanje ili mrežu).
- 2 Odaberite opciju pod **Choose a connection option** (Izbor opcije povezivanja).
- 3 Pritisnite **Next** (Dalje), a zatim slijedite upute u čarobnjaku.

Bežična mreža lokalnog područja (WLAN)

WLAN čini niz međusobno povezanih računala koja međusobno komuniciraju putem valova koji se šire kroz zrak, a ne preko mrežnog kabela koji se mora priključiti u svako računalo. Računala se u WLAN mrežu povezuju preko uređaja za radijsku komunikaciju koji se naziva pristupna točka ili bežični usmjerivač te on računalima omogućuje pristup Internetu ili mreži. Pristupna točka ili bežični usmjerivač i kartica za bežičnu mrežu na računalu komuniciraju tako da njihove antene odašilju podatke putem valova koji se šire kroz zrak.

Što vam treba za uspostavljanje WLAN veze

Prije postavljanja WLAN veze potrebno vam je sljedeće:

- Brzi (širokopolasni) pristup Internetu (npr. kabelski ili DSL)
- Širokopolasni modem koji je priključen i radi
- Bežični usmjerivač ili pristupna točka
- Kartica za bežičnu mrežu za svako računalo koje želite priključiti na WLAN
- Mrežni kabel s mrežnim konektorom (RJ-45)

Provjera kartice za bežičnu mrežu

Ovisno o odabiru opcija prilikom kupnje računala, računalo može biti različito konfigurirano. Kako biste provjerili ima li računalo karticu za bežičnu mrežu i kako biste odredili njenu vrstu, učinite nešto od sljedećeg:

- Pritisnite gumb **Start** i opciju **Connect To** (Poveži s).
- Originalna dostavnica računala.

Gumb Start i opcija Connect To (Poveži s)

U sustavu *Microsoft Windows XP* pritisnite **Start** → **Connect To** (Poveži s) → **Show all connections** (Prikaži sve veze).

U sustavu *Microsoft Windows Vista* pritisnite  → **Connect To** (Poveži s) → **View network computers and devices** (Prikaži mrežna računala i uređaje).

Ako se opcija Wireless Network Connection (Bežična mrežna veza) ne prikaže pod LAN ili High-Speed Internet (LAN ili brzi Internet), kartica za bežičnu mrežu vjerojatno nije instalirana.

Ako se opcija **Wireless Network Connection** (Bežična mrežna veza) prikaže, kartica za bežičnu mrežu je instalirana. Za prikaz detaljnijih informacija o kartici za bežičnu mrežu:

- 1 Desnom tipkom miša pritisnite **Wireless Network Connection** (Bežična mrežna veza).
- 2 Pritisnite **Properties** (Svojstva).

Prikazat će se prozor **Wireless Network Connection Properties** (Svojstva bežične mrežne veze). Naziv bežične mrežne kartice i broj modela navedeni su na kartici **General** (Općenito).

 **NAPOMENA:** Ako je računalo postavljeno na opciju izbornika **Classic Start** (Klasični start), mrežne veze možete vidjeti pritiskom na **Start** → **Settings** (Postavke) → **Network Connections** (Mrežne veze). Ako se ne prikaže opcija **Wireless Network Connection** (Bežična mrežna veza), kartica za bežičnu mrežu vjerojatno nije instalirana.

Potvrda o narudžbi za vaše računalo

Na potvrdi o narudžbi koju ste primili prilikom naručivanja računala naveden je sav hardver i softver koji se isporučuje zajedno s računalom.

Postavljanje nove WLAN veze korištenjem bežičnog usmjerivača i širokopojasnog modema

- 1 Kontaktirajte svog davatelja internetskih usluga (ISP) i od njega zatražite informacije o zahtjevima povezivanja za svoj širokopojasni modem.
- 2 Provjerite jeste li spojili žice za internetski pristup pomoću širokopojasnog modema prije pokušaja postavljanja bežične internetske veze (pogledajte “Povezivanje mrežnog ili širokopojasnog modemskeg kabela” na stranici 51).
- 3 Instalirajte softver potreban za bežični usmjerivač. Uz bežični usmjerivač vjerojatno je isporučen i CD za instalaciju. Instalacijski CD-ovi obično sadrže informacije o instalaciji i rješavanju problema. Instalirajte potreban softver prema uputama koje daje proizvođač usmjerivača.
- 4 Isključite računalo i sva druga računala u blizini na kojima je omogućena bežična veza, putem izbornika **Start** ili .
- 5 Isključite kabel za napajanje širokopojasnog modema iz zidne utičnice.
- 6 Isključite mrežni kabel iz računala i modema.
- 7 Iz bežičnog usmjerivača isključite kabel AC adaptera kako biste osigurali da usmjerivač nema napajanja.

 **NAPOMENA:** Nakon isključivanja širokopojasnog modema pričekajte najmanje 15 minuta prije nego što nastavite s postavljanjem mreže.

- 8 Mrežni kabel uključite u mrežni konektor (RJ-45) na širokopojasnom modemu koji je isključen iz napajanja.
- 9 Drugi kraj mrežnog kabela priključite na konektor za Internet vezu (RJ-45) na bežičnom usmjerivaču koji je isključen iz napajanja.
- 10 Provjerite jesu li na širokopojasni modem osim mrežnog kabela koji povezuje modem i bežični usmjerivač priključeni neki drugi mrežni ili USB kabeli.

 **NAPOMENA:** Kako biste izbjegli pogrešno povezivanje, svoju bežičnu opremu ponovo pokrenite niže navedenim redoslijedom.

- 11 Uključite *samo* širokopojasni modem i pričekajte najmanje 2 minute kako bi se širokopojasni modem stabilizirao. Nakon 2 minute prijedite na Korak 12.
- 12 Uključite bežični usmjerivač i pričekajte najmanje 2 minute kako bi se bežični usmjerivač stabilizirao. Nakon 2 minute prijedite na Korak 13.
- 13 Uključite računalo i pričekajte da se dovrši postupak pokretanja.
- 14 U dokumentaciji koju ste dobili uz bežični usmjerivač potražite sljedeće upute za postavljanje bežičnog usmjerivača:
 - Uspostavljanje komunikacije između računala i bežičnog usmjerivača.
 - Konfiguracija bežičnog usmjerivača za komunikaciju sa širokopojasnim usmjerivačem.
 - Pronađite naziv svoje širokopojasne veze bežičnog usmjerivača. Tehnički izraz za naziv širokopojasne značajke usmjerivača je Service Set Identifier (SSID) ili mrežni naziv.
- 15 Ako je potrebno, konfigurirajte karticu bežične mreže za spajanje na bežičnu mrežu (pogledajte) “Spajanje na WLAN” na stranici 54.

Spajanje na WLAN



NAPOMENA: Prije spajanja na WLAN provjerite jeste li slijedili upute u “Bežična mreža lokalnog područja (WLAN)” na stranici 52.



NAPOMENA: Sljedeće upute za umrežavanje ne vrijede za interne kartice s Bluetooth® bežičnom tehnologijom ili mobitele.

Ovaj odjeljak omogućuje općenite postupke spajanja na mrežu korištenjem bežične tehnologije. Nazivi mreža i pojedino konfiguracija mogu se razlikovati. Za više informacija pogledajte “Bežična mreža lokalnog područja (WLAN)” na stranici 52 o pripremi računala za spajanje na WLAN.

Za priključivanje kartice za bežičnu mrežu na mrežu potreban je poseban softver i upravljački programi. Softver je već instaliran.



NAPOMENA: Ako je softver uklonjen ili neispravan, pratite upute iz dokumentacije za karticu za bežičnu mrežu. Provjerite koja je vrsta kartice za bežičnu mrežu instalirana u vaše računalo i zatim taj naziv potražite na web-stranici Dell podrške support.dell.com. Više informacija o vrsti kartice bežične mreže koja je instalirana na računalo potražite u “Provjera kartice za bežičnu mrežu” na stranici 52.

Određivanje upravitelja bežičnog mrežnog uređaja

Ovisno o tome koji je softver instaliran na vaše računalo, vašim mrežnim uređajima mogu upravljati različiti uslužni programi za konfiguraciju bežične mreže:

- Klijentski uslužni program vaše bežične mrežne kartice
- Operativni sustav Windows XP ili Windows Vista

Za utvrđivanje uslužnog programa bežične konfiguracije koja upravlja bežičnom mrežnom karticom u sustavu Windows XP:

- 1 Pritisnite **Start** → **Settings** (Postavke) → **Control Panel** (Upravljačka ploča) **Network Connections** (Mrežne veze).
- 2 Desnom tipkom miša pritisnite ikonu **Wireless Network Connection** (Bežična mrežna veza) i zatim pritisnite **View Available Wireless Networks** (Prikaži dostupne bežične mreže).

Ako se u prozoru **Choose a wireless network** (Odabir bežične mreže) prikazuje **Windows cannot configure this connection** (Sustav Windows ne može konfigurirati vezu), bežičnom mrežnom karticom upravlja klijentski uslužni program bežične mrežne kartice.

Ako je u prozoru **Choose a wireless network** (Odabir bežične mreže) navedeno **Click an item in the list below to connect to a wireless network in range or to get more information** (Za povezivanje s bežičnom mrežom u dometu ili za dobivanje dodatnih informacija pritisnite stavku s donjeg popisa), karticom za bežičnu mrežu upravlja operativni sustav Windows XP.

Kako biste odredili koji uslužni program za bežičnu konfiguraciju upravlja bežičnom mrežnom karticom u sustavu Windows Vista:

- 1 Pritisnite gumb Start sustava Windows Vista  → **Connect To** (Poveži s) → **Manage wireless networks** (Upravljanje bežičnim mrežama).
- 2 Dvapat pritisnite profil za otvaranje zaslona svojstava bežične mreže.

Više informacija o uslužnom programu za konfiguraciju bežične mreže koji je instaliran na vaše računalo potražite u dokumentaciji o bežičnoj mreži u Windows Help and Support Center (Windows Centar za pomoć i podršku). Pritisnite gumb **Start** ili gumb start sustava Windows Vista™  → **Help and Support** (Pomoć i podrška).

Dovršetak priključivanja na WLAN

Kad uključite računalo i u području se identificira mreža (za koju vaše računalo nije konfigurirano), pojavi se skočni prozor blizu ikone mreže u području obavijesti (u donjem desnom kutu Windows radne površine).

Pratite upute koje se nalaze u prikazanim odzivnicima uslužnog programa.

Kada računalo konfigurirate za odabranu bežičnu mrežu, na zaslonu će se prikazati još jedan odzivnik koji vas obavještava kako je računalo priključeno na tu mrežu.

Nakon toga se prilikom svake prijave na računalo unutar dometa odabrane bežične mreže na zaslonu pojavljuje isti odzivnik koji vas obavještava o bežičnoj mrežnoj vezi.

 **NAPOMENA:** Ako odaberete sigurnu mrežu, morate unijeti WEP ili WPA ključ kada program to od vas zatraži. Sigurnosne mrežne postavke jedinstvene su za svaku mrežu. Dell ne može navesti te informacije.

 **NAPOMENA:** Priključivanje računala na mrežu može trajati do 1 minute.

Nadzor statusa bežičnih veza putem Dell™ QuickSeta

Pokazivač bežične aktivnosti omogućuje vam jednostavan nadzor stanja bežičnih uređaja računala. Za uključivanje ili isključivanje pokazivača bežične aktivnosti pritisnite ikonu QuickSet na traci zadataka i odaberite **Hotkey Popups** (Skočni prozori za hotkey). Ako **Wireless Activity Indicator Off** (Pokazivač bežične aktivnosti isključen) nije označen, pokazivač je uključen. Ako je **Wireless Activity Indicator Off** (Pokazivač bežične aktivnosti isključen) označen, pokazivač je isključen.

Pokazivač bežične aktivnosti prikazuje jesu li bežični uređaji koji su ugrađeni u računalo omogućeni ili onemogućeni. Kad uključite ili isključite funkciju bežičnog umrežavanja, pokazivač bežične aktivnosti mijenja se kako bi pokazao stanje.

Za više informacija o Dell QuickSet bežičnom pokazivaču aktivnosti desnom tipkom miša pritisnite na ikonu QuickSet na traci zadataka i odaberite **Pomoć** (pogledajte “Dell™ QuickSet” na stranici 127).

Mobilna širokopojasna ili bežična mreža širokog područja (WWAN)

Poput WLAN-a, Mobilna širokopojasna mreža (poznata i kao WWAN) je serija međusobno povezanih računala koja komuniciraju jedno s drugim preko bežične tehnologije. Međutim, Mobilna širokopojasna mreža koristi celularnu tehnologiju i stoga pruža internetski pristup u istim raznim lokacijama na kojima je dostupna i usluga mobitela. Vaše računalo može održavati vezu s Mobilnom širokopojasnom mrežom bez obzira na svoju fizičku lokaciju, dok god računalo ostaje u servisnom području vašeg davatelja usluga mobitela.



NAPOMENA: Iako s mobitela možete pozivati određene geografske lokacije, lokacija ne mora obavezno biti unutar zone pokrivanja podataka mobitela.

Što trebate za uspostavljanje veze mobilne širokopojasne mreže



NAPOMENA: Ovisno vašem računalu možete koristiti ExpressCard za mobilnu širokopojasnu mrežu ili Mini-Card, ali ne obje, za uspostavljanje veze s Mobilnom širokopojasnom mrežom.

Za uspostavljanje veze Mobilne širokopojasne mreže trebate:

- Mobilna širokopojasna kartica ExpressCard ili Mini-Card (ovisno o konfiguraciji računala). Upute o korištenju kartica ExpressCards potražite u “Korištenje kartica” na stranici 59.
- Aktivirana mobilna širokopojasna kartica ExpressCard ili aktivirani Subscriber Identity Module (Modul identiteta pretplatnika, SIM) za davatelja usluge
- Uslužni program za Dell mobilnu širokopojasnu karticu (već instaliran na vašem računalu ako ste karticu kupili pri kupnji računala ili na CD koji ste dobili s karticom ako ste je kupili odvojeno od računala)

Ako je uslužni program oštećen ili izbrisan s računala, pogledajte upute u korisničkom vodiču Uslužni program Dell mobilne širokopojasne kartice. Korisnički priručnik je dostupan u Centru za pomoć i podršku sustava Windows (ili na CD-u koji je priložen kartici prilikom odvojene kupovine kartice). Za pristup Centru za pomoć i podršku pogledajte “Windows Help and Support Center (Windows centar za pomoć i podršku)” na stranici 14.

Provjera mobilne širokopojasne kartice

Ovisno o odabiru opcija prilikom kupnje računala, računalo može biti različito konfigurirano. Kako biste odredili konfiguraciju svog računala, pogledajte nešto od sljedećeg:

- Potvrdu o narudžbi
- Centar za pomoć i podršku sustava Microsoft Windows

Za provjeru mobilne širokopojasne kartice u Centru za pomoć i podršku sustava Windows:



- 1 Pritisnite **Start** → **Help and Support** (Pomoć i podrška) → **Use Tools to view your computer information and diagnose problems** (Za prikaz informacija o računalu i dijagnostičkih problema koristi alate).
- 2 Pod **Tools** (Alati) pritisnite **My Computer Information** (Informacije o mom računalu) **Find information about the hardware installed on this computer** (Pronađi informacije o hardveru instaliranom na računalo).

Na zaslonu **My Computer Information - Hardware** (Informacije o mom računalu — hardver), možete vidjeti koja je vrsta mobilne širokopojasne kartice instalirana u vaše računalo, kao i druge hardverske komponente.

 **NAPOMENA:** Mobilna širokopojasna kartica navedena je pod stavkom **Modems** (Modemi).

Spajanje na mobilnu širokopojasnu mrežu

 **NAPOMENA:** Ove upute vrijede samo za ExpressCards za mobilnu širokopojasnu mrežu ili Mini-Card kartice. Ne vrijede za interne kartice s bežičnom tehnologijom.

 **NAPOMENA:** Prije nego se spojite na Internet, morate aktivirati uslugu mobilne širokopojasne mreže preko svog davatelja usluga mobitela. Upute i dodatne informacije o korištenju uslužnog programa za Dell mobilnu širokopojasnu karticu potražite u korisničkom priručniku dostupnom u Windows Centru za pomoć i podršku. Za pristup Centru za pomoć i podršku pritisnite **Start** ili  → **Help and Support** (Pomoć i podrška). Korisnički je priručnik također dostupan na Dell web-stranici za podršku na support.dell.com i na CD-u koji se isporučuje s mobilnom širokopojasnom karticom ako ste je kupili zasebno od svog računala.

Koristite uslužni program za Dell mobilnu širokopojasnu karticu kako biste uspostavili i upravljali vezom mobilne širokopojasne mreže s Internetom:

1 Pritisnite ikonu uslužnog programa Dellove mobilne širokopojasne kartice  na traci zadataka sustava Windows, kako biste pokrenuli uslužni program.

2 Pritisnite **Connect** (Poveži).

 **NAPOMENA:** Gumb **Connect** (Poveži) mijenja se u gumb **Disconnect** (Prekini).

3 Za upravljanje mrežnom vezom s uslužnim programom slijedite upute na zaslonu ili

1 Pritisnite **Start** → **All Programs** (Svi programi) → **Dell Wireless** (Dell bežično).

2 Pritisnite **Dell Wireless Broadband** (Dell bežično širokopojasno spajanje) i slijedite upute na zaslonu.

Omogućavanje/onemogućavanje Dell mobilne širokopojasne mrežne kartice

 **NAPOMENA:** Ako se ne možete spojiti na mobilnu širokopojasnu mrežu, osigurajte da imate sve komponente za uspostavljanje mobilne širokopojasne veze (pogledajte “Što trebate za uspostavljanje veze mobilne širokopojasne mreže” na stranici 56), a zatim provjerite je li mobilna širokopojasna kartica omogućena provjerom postavki bežičnog prekidača.

Mobilnu širokopojasnu karticu možete uključivati i isključivati pomoću prekidača za bežičnu mrežu na svom računalu.

Bežične uređaje na računalu možete uključiti ili isključiti pomoću bežičnog prekidača s lijeve strane računala (pogledajte “Prikaz slijeva” na stranici 19).

Ako je prekidač u položaju “uključeno”, pomaknite ga u položaj “isključeno” kako biste onemogućili prekidač i mobilnu širokopojasnu karticu. Ako je prekidač u položaju “uključeno”, pomaknite ga u položaj “isključeno” kako biste onemogućili prekidač i Dell mobilnu širokopojasnu karticu. Više informacija o položaju bežičnog prekidača potražite u “prekidač za bežičnu mrežu” na stranici 20.

Za praćenje stanja bežičnog uređaja pogledajte “Nadzor statusa bežičnih veza putem Dell™ QuickSeta” na stranici 55.

Upravljanje postavkama mreže preko Dell QuickSet alata za lokacije

QuickSet Location Profiler pomaže pri upravljanju mrežnim postavkama koje odgovaraju fizičkoj lokaciji računala. Uključuje dvije kategorije postavki profila:

- **Postavke profila lokacije**
- **Postavke opće mobilnosti**

Možete koristiti **Location Profile Settings** (Postavke profila lokacije) za stvaranje profila za pristup Internetu sa svojim računalom u uredu, kući ili ostalim javnim mjestima s internetskim uslugama. **General Mobility Settings** (Opće postavke mobilnosti) omogućavaju vam promjenu načina rukovanja mrežnim vezama. Profili se sastoje od različitih postavki mreže i opreme koja vam je potrebna pri korištenju računala na različitim lokacijama.

Više informacija o Dell QuickSetu pogledajte u “Dell™ QuickSet” na stranici 127.

Mrežni lokator Dell™ Wi-Fi Catcher™

Bežični prekidač na Dell računalu koristi Dell Wi-Fi Catcher™ Network Locator za skeniranje određenih WiFi bežičnih mreža lokalnog područja (LAN) u vašoj blizini.



NAPOMENA: Više informacija o bežičnom prekidaču potražite u “prekidač za bežičnu mrežu” na stranici 20.

Za skeniranje WiFi bežične LAN mreže, prekidač pomaknite i držite nekoliko sekundi u položaju “kratkotrajno”. Wi-Fi Catcher Network Locator funkcionira bez obzira je li računalo uključeno ili isključeno, u stanju hibernacije ili mirovanja, sve dok je prekidač konfiguriran pomoću QuickSeta ili BIOS-a (program za postavljanje sustava) u svrhu nadzora WiFi mrežnih veza.

S obzirom na to da Wi-Fi Catcher Network Locator nije omogućen i nije konfiguriran za korištenje prilikom isporuke računala, potrebno je koristiti Dell QuickSet za omogućavanje i konfiguriranje prekidača za kontrolu WiFi mrežnih veza.

Više informacija o Wi-Fi Catcher Network Locator i za omogućenje funkcije preko QuickSeta, pogledajte *Dell QuickSet Pomoć*. Za pristup datoteci *Pomoć* desnom tipkom miša pritisnite ikonu Quickset.

Vatrozid internetske veze

Vatreni zid za internetsku vezu pruža osnovnu zaštitu od neovlaštenog pristupa računalu dok je računalo priključeno na Internet. Vatreni zid se automatski omogućuje kad pokrenete Čarobnjak za postavljanje mreže. Kad je vatreni zid omogućen za mrežno povezivanje, ikona vatrene zida pojavljuje se s crvenom pozadinom u odjeljku **Network Connections** (Mrežne veze) Upravljačke ploče.

Uzmite u obzir da omogućenje vatrene zida za internetsku vezu ne smanjuje potrebu za antivirusnim softverom.

Više informacija potražite u Centru za pomoć i podršku za Microsoft® Windows® XP operativni sustav. Za pristup Centru za pomoć i podršku pritisnite gumb **Start** ili gumb Windows Vista™ Start  → **Pomoć i podrška**.

Korištenje kartica

Vrste kartica

Pogledajte “Specifikacije” na stranici 129 za informacije o podržanim vrstama kartice.

 **NAPOMENA:** PC kartica nije uređaj koji se može pokretati.

Utor za PC karticu ima jedan priključak koji podržava jednu karticu Type I (Vrsta I) ili Type II (Vrsta II). Utor za PC karticu podržava CardBus tehnologiju i proširene PC kartice. “Vrsta” kartice se odnosi na debljinu, a ne na funkcionalnost.

Utor za ExpressCard ima spojnik koji podržava kartice od 54 mm. Utor također podržava adaptere za kartice od 34 mm.

Prazni umeci

Vaše se računalo isporučuje s praznim plastičnim umecima u utorima za kartice. Prazni umeci čuvaju slobodne utore od prašine i drugih čestica. Spremite umetak za korištenje kad u utoru nema PC kartice; umeci s drugih računala možda neće pristajati na vaše računalo.

Za uklanjanje praznog umetka pogledajte “Uklanjanje kartice ili praznog umetka” na stranici 62.

Proširene kartice

Proširena kartica (na primjer, bežični mrežni adapter) je dulji od standardne kartice i prelazi izvan računala. Prilikom korištenja proširene PC kartice ili ExpressCard slijedite mjere opreza:

- Zaštitite izloženi kraj umetnute kartice. Ako udarite u kraj kartice, možete oštetiti ploču sustava.
- Uvijek uklonite proširenu karticu prije pakiranja računala u kutiju.

Instaliranje PC kartice ili ExpressCard

PC ili ExpressCard karticu možete instalirati u računalo dok računalo radi. Računalo automatski prepoznaje karticu.

Kartice su općenito označene simbolom (poput trokuta ili strelice) za pokazivanje koji kraj je potrebno utaknuti u utor. Kartice su označene ključevima kako bi se spriječilo neispravno umetanje. Ako smjer kartice nije jasan, proučite dokumentaciju koju ste dobili s karticom.

 **OPREZ:** Prije nego započnete bilo koji postupak u ovom odjeljku slijedite sigurnosne upute u *Priručniku s informacijama o proizvodu*.

PC kartica

- 1 Držite karticu sa simbolom smjera okrenutim prema utoru, a gornjom stranom kartice okrenutom prema gore. Zasun mora biti u položaju “unutra” prije nego što umetnete karticu.
- 2 Umetnite karticu u utor sve dok u potpunosti ne sjedne u konektor.

Ako naiđete na preveliki otpor, ne gurajte karticu na silu. Provjerite smjer kartice i pokušajte ponovno.



Računalo prepoznaje većinu kartica i automatski učitava odgovarajući upravljački program uređaja. Ako vam program za konfiguraciju kaže da učitate upravljačke programe proizvođača, koristite disketu ili CD koji ste dobili s tom PC karticom.

ExpressCard

- 1 Držite karticu sa simbolom smjera okrenutim prema utoru, a gornjom stranom kartice okrenutom prema gore. Zasun mora biti u položaju “unutra” prije nego što umetnete karticu.
- 2 Umetnite karticu u utor sve dok u potpunosti ne sjedne u konektor.

Ako naiđete na preveliki otpor, ne gurajte karticu na silu. Provjerite smjer kartice i pokušajte ponovno.



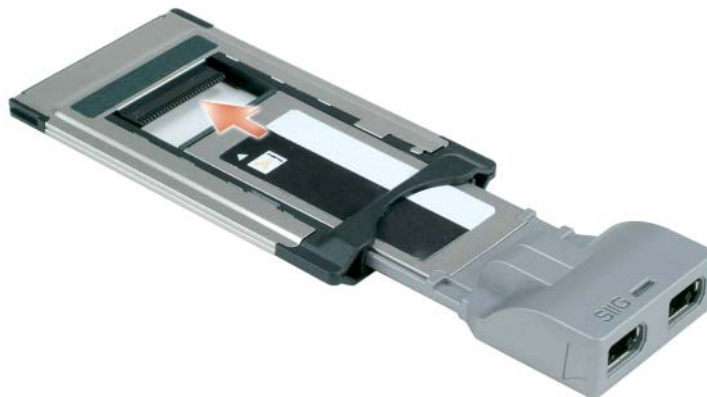

Računalo prepoznaje većinu kartica i automatski učitava odgovarajući upravljački program uređaja. Ako konfiguracijski program traži da učitajte upravljačke programe proizvođača, koristite disketu ili CD koji dolazi uz karticu.

Ako imate adapter, poput ovog prikazanog ispod, možete koristiti ExpressCards od 34 mm u utoru PC kartice. Više informacija o korištenju utora PC kartice potražite u “PC kartica” na stranici 60.



Uklanjanje kartice ili praznog umetka

 **OPREZ:** Prije započinjanja bilo kojeg postupka u odjeljku, slijedite sigurnosne upute u *Priručniku s informacijama o proizvodu*.

 **OBAVIJEST:** Pritisnite ikonu  (na traci zadataka) za odabir kartice i zaustavljanje njenog djelovanja prije njenog uklanjanja s računala. Ako ne zaustavite rad kartice u uslužnom programu za konfiguraciju, mogli biste izgubiti podatke. Nemojte pokušavati izbaciti karticu povlačenjem kabela kartice, ako ga ima.

Pritisnite zasun i uklonite karticu ili prazni umetak. Neke zasune morate pritisnuti dva puta: jednom kako biste izvukli zasun, drugi put kako biste izvukli karticu.

Osiguravanje vašeg računala

 **NAPOMENA:** Informacije o zaštiti računala tijekom putovanja potražite u poglavlju "Putovanje s vašim računalom" na stranici 95.

Sigurnosna blokada kabela

 **NAPOMENA:** Vaše računalo nije isporučeno sa sigurnosnom blokadom kabela.

Sigurnosna blokada kabela je uređaj protiv krađe koji je dostupan u trgovinama. Za korištenje blokade priključite je u sigurnosni utor za kabele na svom Dell™ računalu. Za više informacija, pogledajte upute koje su isporučene s uređajem.

 **OBAVIJEST:** Prije nego što kupite uređaj protiv krađe, provjerite funkcionirati li u sigurnosnom utoru za kabele na vašem računalu.



Smart kartice

O Smart karticama

Smart kartice su prijenosni uređaji u obliku kreditne kartice s internim integriranim sklopovima. Gornja površina kartice obično sadrži ugrađeni procesor pod zlatnom kontaktnom podlogom. Kombinacija male veličine i integriranih sklopova čine smart kartice vrijednim alatima za sigurnost, spremanje podataka i posebne programe. Korištenje smart kartica može poboljšati sigurnost sustava kombinirajući nešto što korisnik ima (smart kartica) s nečim što bi samo korisnik trebao znati (PIN) kako bi se omogućila sigurnija provjera korisnika od samo lozinki.

Instaliranje Smart kartice

Smart karticu možete instalirati u svoje računalo dok je ono pokrenuto. Računalo automatski prepoznaje karticu.

Za instalaciju smart kartice:

- 1 Držite karticu tako da je zlatno kontaktno područje okrenuto prema gore i usmjereno prema utoru za smart karticu.

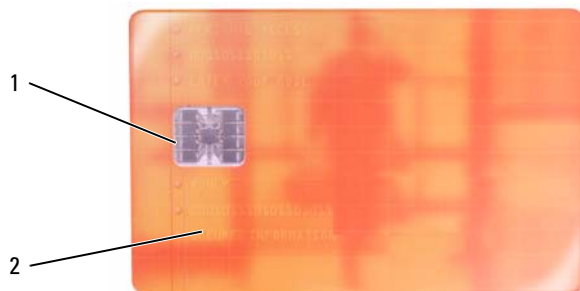

1 zlatno kontaktno područje 2 smart kartica (gornji dio)

- 2 Pogurajte smart karticu u utor za smart karticu dok sasvim ne sjedne u svoj priključak. Smart kartica izviruje približno 13 cm iz utora. Utor za smart karticu smješten je ispod utora za PC karticu. Provjerite orijentaciju kartice i pokušajte ponovno. Provjerite orijentaciju kartice i pokušajte ponovno.





Lozinke

 **NAPOMENA:** Lozinke su onemogućene kad dobijete računalo.

Primarna (ili sistemska) lozinka, administratora i tvrdi disk tvrdi disk - sve one sprečavaju neovlašten pristup računalima na različit način. Sljedeća tablica identificira vrste i značajke lozinke dostupnih na vašem računalu.

Vrsta lozinke	Značajke
Primarno/Sustav	<ul style="list-style-type: none">• Štiti vaše računalo od neovlaštenog pristupa
Administratorska	<ul style="list-style-type: none">• Daje administratorima sustava ili servisnim tehničarima pristup računalima radi popravka ili ponovne konfiguracije• Omogućava vam da ograničite pristup postavljanju sustava na isti način na koji primarna lozinka ograničava pristup računalu• Može se koristiti umjesto primarne lozinke
tvrdi disk	<ul style="list-style-type: none">• Pomaže vam štititi podatke na tvrdom disku ili vanjskom tvrdom disku (ako se koristi) od neovlaštenog pristupa

 **NAPOMENA:** Neki tvrdi diskovi ne podržavaju lozinke za tvrde diskove.

 **OBAVIJEST:** Lozinke pružaju visoku razinu sigurnosti za podatke u vašem računalu ili na tvrdom disku. Međutim, nisu u potpunosti sigurne. Ukoliko vam je potrebna bolja zaštita, nabavite i koristite dodatne oblike zaštite, poput smart kartica, programa za šifriranje podataka ili PC kartica s opcijama šifriranja.

Ako zaboravite bilo koje od lozinke, obratite se administratoru sustava ili tvrtki Dell (vidi “Kontaktiranje tvrtke Dell” na stranici 142). Radi vaše zaštite osoblje za podršku tvrtke Dell zatražit će od vas dokaz o identitetu kako bi se osiguralo da samo ovlaštene osobe koriste računalo.

 **NAPOMENA:** Dell OpenManage™ na računalu mora biti instalirana verzija 7.3 ili novija kako bi administratori sustava mogli daljinski dodjeljivati lozinke.

Korištenje primarne/sistemske lozinke

Primarna (sistemska) lozinka omogućuje vam zaštitu računala od neovlaštenog pristupa.

Za stvaranje korisničkih računa i dodavanje ili promjenu lozinke idite na opciju **User Accounts** (Korisnički računi) iz opcije Control panel (Upravljačka ploča). Nakon dodjeljivanja primarne lozinke, morat ćete je unijeti svaki put kad uključite računalo.

Ukoliko unutar 2 minute ne unesete lozinku, računalo se vraća u prijašnji način rada.

 **OBAVIJEST:** Ako onemogućite administratorsku lozinku, primarna se lozinka također onemogućuje.

Ako ste dodijelili administratorsku lozinku, možete je koristiti umjesto primarne lozinke. Računalo od vas ne traži konkretno administratorsku lozinku.

Korištenje lozinke administratora

Administratorska lozinka postoji kako bi se administratorima sustava ili servisnim tehničarima omogućio pristup računalima radi popravka ili ponovnog konfiguriranja. Administratori ili tehničari mogu grupama računala dodijeliti identične administratorske lozinke, omogućavajući vam dodjeljivanje jedne jedinstvene primarne lozinke.

Za postavljanje ili promjenu administratorskih lozinke pristupite **User Accounts** (Korisnički računi) iz Control Panel (Upravljačka ploča).

Kada postavite lozinku administratora, opcija **Configure Setup** (Postavljanje konfiguracije) postaje dostupna u programu za postavljanje sustava. Opcija **Configure Setup** (Konfiguriraj postavljanje) omogućava vam da ograničite pristup postavljanju sustava na isti način na koji primarna lozinka ograničava pristup računalu.

Administratorska lozinka može se koristiti umjesto primarne lozinke. Kad god se od vas traži primarna lozinka, možete unijeti administratorsku lozinku.



OBAVIJEST: Ako onemogućite administratorsku lozinku, primarna se lozinka također onemogućuje.



NAPOMENA: Administratorska lozinka omogućava pristup računalu, ali ne omogućava pristup tvrdom disku kad je dodijeljena lozinka za tvrdi disk.

Ako zaboravite primarnu lozinku i nemate dodijeljenu lozinku administratora ili ako imate i primarnu i lozinku administratora, ali ste obje zaboravili, obratite se svom administratoru sustava ili tvrtki Dell (vidi “Kontaktiranje tvrtke Dell” na stranici 142).

Korištenje lozinke za tvrdi disk

Lozinka za tvrdi disk pomaže vam zaštititi podatke na vašem tvrdom disku od neovlaštenog pristupa. Možete također dodijeliti lozinku za vanjski tvrdi disk (ako se koristi) koja može biti ista ili različita od lozinke za primarni tvrdi disk.

Nakon dodjele lozinke za tvrdi disk, morate je unijeti svaki put kad uključite računalo i svaki put kad računalo iz načina rada pripravnosti vratite u normalan rad.

Ako je lozinka za tvrdi disk omogućena, morate je unijeti svaki put kad uključite računalo: Pojavljuje se poruka koja traži lozinku za tvrdi disk.

Za nastavak unesite lozinku (od najviše 8 znakova) i pritisnite <Enter>.

Ukoliko unutar 2 minute ne unesete lozinku, računalo se vraća u prijašnji način rada.

Ako unesete krivu lozinku, poruka vam kaže da ta lozinka nije valjana. Pritisnite <Enter> i pokušajte ponovo.

Ako ne unesete ispravnu lozinku iz tri pokušaja, računalo će se pokušati pokrenuti s nekog drugog uređaja za podizanje sustava ako je opcija **Boot First Device** (Pokreni prvi uređaj) u sustavu postavljena tako da dopušta pokretanje s nekog drugog uređaja. Ako opcija **Boot First Device** (Pokreni prvi uređaj) nije postavljena na omogućavanje pokretanja računala iz drugog uređaja, računalo se vraća u način rada u kojem je bilo kad ste ga uključili.

Ako su lozinka za tvrdi disk, lozinka za vanjski tvrdi disk i primarna lozinka jednake, računalo od vas traži samo primarnu lozinku. Ako je lozinka za tvrdi disk različita od primarne lozinke, računalo od vas traži obje. Dvije različite lozinke pružaju veću sigurnost.

 **NAPOMENA:** Administratorska lozinka omogućava pristup računalu, ali ne omogućava pristup tvrdom disku kad je dodijeljena lozinka za tvrdi disk.

Ako se lozinka administratora instalira kada korisnik stvori lozinku za tvrdi disk, ona se može koristiti umjesto primarne lozinke za tvrdi disk. Ta značajka dopušta administratoru da otključa tvrde diskove zaštićene lozinkom ako je lozinka administratora instalirana prije pokretanja računala.

Postoje dva načina ponašanja vezana za ovu značajku koja pomažu u očuvanju integriteta lozinke tvrdog diska:

- Lozinka administratora radi samo za otključavanje tvrdog diska na računalu na kojem je stvorena lozinka za tvrdi disk. To znači da se tvrdi disk zaštićen lozinkom ne može ukloniti iz jednog računala, staviti u drugo i otključati pomoću lozinke administratora na drugom računalu.
- Instaliranje lozinke administratora na računalo nakon stvaranja lozinke za tvrdi disk neće omogućiti otključavanje tvrdog diska pomoću lozinke administratora.

Značajka Trusted Platform Module (TPM)

 **NAPOMENA:** Značajka TPM podržava šifriranje samo ako operativni sustav podržava TPM. Više informacija potražite u dokumentaciji o softveru za TPM i datotekama pomoći koje se isporučuju sa softverom.

TPM je značajka sigurnosti koja se temelji na hardveru, a koja se može koristiti za stvaranje i upravljanje računalno generiranim ključevima za šifriranje. Kad se kombinira sa zaštitnim softverom, TPM poboljšava sigurnost postojeće mreže i računala omogućavajući značajke poput mogućnosti zaštite datoteka i zaštićene e-pošte. TPM značajka je omogućena kroz opciju postavljanja sustava.

 **OBAVIJEST:** Za zaštitu TPM podataka i ključeva za šifriranje pratite postupke za sigurnosno kopiranje u dijelu *Arhiviranje i obnavljanje* datoteke EMBASSY Security Center. U slučaju da su ove sigurnosne kopije nepotpune, izgubljene ili oštećene, tvrtka Dell vam neće moći pomoći u vraćanju šifriranih podataka.

Omogućavanje TPM značajke

1 Omogućavanje softvera za TPM:

- a Ponovo pokrenite računalo i pritisnite <F2> tijekom automatskog testiranja kod pokretanja kako biste ušli u program za postavljanje računala.
- b Odaberite **Security** (Zaštita) → **TPM Security** (TPM zaštita) i pritisnite <Enter>.
- c Pod **TPM Security** (TPM zaštita), odaberite **On** (Uključeno).
- d Pritisnite <Esc> za napuštanje programa za postavljanje.
- e Ako se to od vas traži, pritisnite **Save/Exit** (Spremi/Izlaz).

2 Aktivirati program za postavljanje TPM:

- a Ponovo pokrenite računalo i pritisnite <F2> tijekom automatskog testiranja kod pokretanja kako biste ušli u program za postavljanje računala.
- b Odaberite **Security** (Zaštita) → **TPM Activation** (Aktivacija TPM) i pritisnite <Enter>.
- c Pod opcijom **TPM Activation** (Aktivacija TPM) odaberite **Activate** (Aktiviraj) i pritisnite <Enter>.

 **NAPOMENA:** TPM trebate aktivirati samo jednom.

- d Kad se proces završi, računalo se automatski ponovno pokreće ili se od vas traži da ponovno pokrenete računalo.

Softver za upravljanje sigurnošću

Softver za upravljanje sigurnošću je dizajniran tako da koristi četiri različite značajke koje vam pomažu zaštititi računalo:

- Upravljanje prijavom
- Provjera prije podizanja sustava (korištenjem čitača otisaka prstiju, smart kartice ili lozinke)
- Šifriranje
- Upravljanje privatnim informacijama

Informacije o tome kako koristiti softver i različite sigurnosne značajke potražite u *Priručniku za početak rada* za softver:

Pritisnite **Start** → **All Programs** (Svi programi) → **Wave Systems Corp** → **Getting Started Guide** (Priručnik za početak rada).

Softver za praćenje računala

Softver za praćenje računala vam omogućava da locirate računalo ukoliko je izgubljeno ili ukradeno. Softver nije obavezan i može se kupiti prilikom naručivanja Dell™ računala ili se možete obratiti svom Dell distributeru za informacije o ovoj sigurnosnoj značajki.

 **NAPOMENA:** Softver za praćenje računala nije dostupan u svim zemljama.

 **NAPOMENA:** Ako imate softver za praćenje računala, a vaše računalo je izgubljeno ili ukradeno, morate kontaktirati tvrtku koja pruža usluge praćenja i prijaviti računalo koje nedostaje.

Ako je vaše računalo izgubljeno ili Ukradeno

- Nazovite policiju i prijavite izgubljeno ili ukradeno računalo. U opis računala uključite i servisnu oznaku. Zatražite da vam se dodijeli broj slučaja i zapišite ga, zajedno s imenom, adresom i brojem telefona policijske postaje. Ako je moguće, nabavite ime službenika.
-  **NAPOMENA:** Ako znate gdje je računalo izgubljeno ili ukradeno, nazovite postaju u tom području. Ako ne znate, nazovite postaju u vašem susjedstvu.
- Ako je računalo u vlasništvu poduzeća, obavijestite zaštitarsku službu u poduzeću.
- Obratite se Dell službi za korisnike kako biste prijavili nestanak računala. Informirajte ih o servisnoj oznaci, broju slučaja, nazivu, adresi i broju telefona policijske postaje kojoj ste prijavili nestanak računala. Ako je moguće, dajte i ime službenika kojem ste to prijavili.

Predstavnik Dell službe za korisnike će unijeti vaše izvješće pod servisnom oznakom računala te će registrirati računalo kao nestalo ili ukradeno. Ako netko nazove tvrtku Dell za tehničku pomoć i da joj vaš servisni broj, računalo će se automatski identificirati kao nestalo ili ukradeno. Predstavnik će pokušati dobiti telefonski broj ili adresu pozivatelja. Tvrtka Dell će zatim kontaktirati policijsku postaju kojoj ste prijavili nestanak računala.

Rješavanje problema

Dell usluga tehničkog ažuriranja

Dell Usluga tehničkog ažuriranja pruža proaktivno obavješćivanje putem e-pošte o ažuriranju softvera i hardvera za vaše računalo. Usluga je besplatna i može se prilagoditi prema sadržaju, formatu ili koliko često primete obavijesti.

Kako biste se prijavili za Dell Uslugu tehničkog ažuriranja idite na support.dell.com/technicalupdate.

Dell Diagnostics

 **OPREZ:** Prije nego započnete bilo koji postupak u ovom odjeljku slijedite sigurnosne upute u *Priručniku s informacijama o proizvodu*.

Kada koristiti Dell Diagnostics

Ako dođe do problema s računalom, pokrenite opciju Dell Diagnostics prije no što se obratite tvrtki Dell u vezi s tehničkom podrškom.

Preporučuje se da ispišete ove postupke prije nego što započnete.

 **OBAVIJEST:** Dell Diagnostics funkcionira samo na Dell™ računalima.

 **NAPOMENA:** *CD Drivers and Utilities* (Upravljački i uslužni programi) nije obavezan i postoji mogućnost da nije isporučen uz vaše računalo.

Uđite u program za postavljanje sustava, pregledajte informacije o konfiguraciji računala i pazite na to da uređaj koji želite testirati bude u programu za postavljanje sustava i aktivan.

Pokrenite opciju Dell Diagnostics s tvrdog diska ili s CD-a *Drivers and Utilities*.

Pokretanje opcije Dell Diagnostics s tvrdog diska

Dell Diagnostics je smješten na skrivenoj uslužnoj particiji za dijagnozu na vašem tvrdom disku.

 **NAPOMENA:** Ako se na vašem računalu ne može prikazati slika zaslona, obratite se tvrtki Dell (vidi "Kontaktiranje tvrtke Dell" na stranici 142).

 **NAPOMENA:** Ako je računalo priključeno na uređaj za spajanje, isključite ga. Računalo mora biti isključeno.

- 1 Pazite na to da računalo bude uključeno u električnu mrežu koja ispravno radi.
- 2 Uključite (ili ponovno pokrenite) svoje računalo.
- 3 Pokrenite opciju Dell Diagnostics na sljedeći način:

- a Kad se pojavi DELL™ logo, odmah pritisnite <F12>. Odaberite Diagnostics s izbornika za pokretanje i pritisnite <Enter>.

 **NAPOMENA:** Ako budete predugo čekali i pojavi se logo operativnog sustava, pričekajte dok ne vidite radnu površinu Microsoft® Windows®; zatim isključite računalo i pokušajte ponovo.

 **NAPOMENA:** Prije pokušaja s opcijom B, računalo se mora potpuno isključiti.

- b Pritisnite i držite tipku <Fn> dok uključujete računalo.

 **NAPOMENA:** Ukoliko ugledate poruku s tekstom da nije pronađena uslužna particija za dijagnostiku, pokrenite Dell Diagnostics s CD-a *Drivers and Utilities*.

Računalo će pokrenuti Pre-boot System Assessment (PSA), seriju početnih testova systemske ploče, tipkovnice, zaslona, memorije, tvrdog diska itd.

- Za vrijeme procjene odgovarajte na sva pitanja koja se pojave.
- Ako za vrijeme postupka Pre-boot System Assessment primjetite kvarove, zapišite šifre pogrešaka i pročitajte “Kontaktiranje tvrtke Dell” na stranici 142.

Ako je postupak Pre-boot System Assessment (Postavljanje sustava prije podizanja) uspješno proveden, pojavit će se poruka “Booting Dell Diagnostic Utility Partition. Press any key to continue” (Podizanje uslužne particije Dell Diagnostics. Za nastavak pritisnite bilo koju tipku).

- 4 Pritisnite bilo koju tipku kako biste pokrenuli Dell Diagnostics iz uslužne particije za dijagnostiku na tvrdom disku.

Pokretanje Dell Diagnostics s CD-a Drivers and Utilities

- 1 Umetnite CD *Drivers and Utilities*.
- 2 Isključite i ponovno pokrenite računalo.

Kad se pojavi DELL odmah pritisnite <F12>.

 **NAPOMENA:** Ako budete predugo čekali i pojavi se logo operativnog sustava, pričekajte dok ne vidite radnu površinu Microsoft® Windows®; zatim isključite računalo i pokušajte ponovo.

 **NAPOMENA:** Sljedeći koraci samo privremeno mijenjaju sekvenciju učitavanja sustava. Prilikom sljedećeg pokretanja, računalo se podiže sustav sukladno uređajima navedenima u programu za postavljanje sustava.

- 3 Kada se pojavi popis uređaja za pokretanje, označite **CD/DVD/CD-RW** i pritisnite <Enter>.
- 4 Odaberite opciju **Boot from CD-ROM** (Podizanje sustava s CD-ROM-a) iz izbornika koji se pojavljuje i pritisnite <Enter>.
- 5 Upišite 1 za pokretanje izbornika *CD* i pritisnite <Enter> za nastavak.
- 6 Odaberite **Run the 32 Bit Dell Diagnostics** (Pokretanje 32-bitne Dell dijagnostike) s numeriranog popisa. Ako je navedeno više verzija, odaberite onu koja je prikladna za vaše računalo.
- 7 Kada se pojavi zaslon s glavnim izbornikom Dell Diagnostics, odaberite test koji želite pokrenuti.

Glavni izbornik Dell Diagnostics

- 1 Nakon što se Dell Diagnostics učita i pojavi se zaslon **Main Menu** (Glavni izbornik) pritisnite gumb za opciju koju želite.



NAPOMENA: Preporučuje se da odaberete `Test System` (Testiranje sustava) za kompletno testiranje sustava.

Opcija	Funkcija
<code>Test Memory</code> (Testiranje memorije)	Samostalno testiranje memorije
<code>Test System</code> (Testiranje sustava)	Pokretanje dijagnostike sustava
<code>Exit</code> (Izlaz)	Izlaz iz programa Diagnostics

- 2 Nakon odabira opcije `Test System` (Testiranje sustava) iz glavnog izbornika pojavljuje se sljedeći izbornik.



NAPOMENA: Preporučuje se da odaberete `Extended Test` (Prošireni test) iz donjeg izbornika kako biste izvršili detaljniju provjeru uređaja u računalu.

Opcija	Funkcija
<code>Express test</code> (Ekspresni test)	Obavlja brzo testiranje uređaja u sustavu. To može potrajati 10 do 20 minuta.
<code>Extended Test</code> (Prošireni test)	Obavlja detaljnu provjeru uređaja u sustavu. Obično traje oko jedan sat ili više.
<code>Custom Test</code> (Prilagođeni test)	Koristite ga za testiranje specifičnih uređaja ili prilagođavanje testova koje treba obaviti.
<code>Symptom Tree</code> (Stablo simptoma)	Ova opcija omogućuje vam odabir testova na osnovi simptoma problema koje imate. Ova opcija navodi uobičajene simptome.

- 3 Ako se za vrijeme testa naiđe na problem, pojavljuje se poruka sa šifrom pogreške i opisom problema. Zapišite šifru pogreške i opis problema i obratite se tvrtki Dell (vidi “Kontaktiranje tvrtke Dell” na stranici 142).



NAPOMENA: Servisna oznaka za vaše računalo se nalazi na vrhu svakog testnog zaslona. Ako se obratite tvrtci Dell, tehnička podrška će vas pitati za servisnu oznaku.

- 4 Ukoliko pokrenete test iz opcije ili `Custom Test` (Uobičajeni test) ili `Symptom Tree` (Stablo simptoma) pritisnite primjenjivi tabulator opisan u sljedećoj tablici za više informacija.

Tabulator	Funkcija
Results (Rezultati)	Prikazuje rezultate testa i sve pogreške koje su pronađene.
Errors (Pogreške)	Prikazuje sve pogreške koje su pronađene, šifre pogrešaka te opis problema.
Help (Pomoć)	Prikazuje test i može naznačiti zahtjeve koji su potrebni za pokretanje testa.
Configuracion (Konfiguracija)	Prikazuje konfiguraciju vašeg hardvera za odabrani uređaj. Dell Diagnostics dobiva informacije o konfiguraciji za sve uređaje iz postavljanja sustava, memorije i svih različitih vanjskih testova te prikazuje informacije na popisu uređaja u lijevom prozoru na zaslону. Popis uređaja možda neće prikazati imena svih komponenti instaliranih na vašem računalu ili svih uređaja priključenih na vaše računalo.
Parameters (Parametri)	Dozvoljavaju vam da prilagodite test izmjenom postavki testa.

- 5 Kada se testovi dovrše, zatvorite testni zaslon kako biste se vratili na zaslon **Main Menu** (Glavni izbornik). Za izlazak iz Dell Diagnostics i ponovno pokretanje računala, pritisnite zaslon **Main Menu** (Glavni izbornik).
- 6 Uklonite Dell CD *Drivers and Utilities* (ako je u pogonu).

Dell Uslužni program za podršku

Dell Support Utility (Uslužni program za podršku) instaliran je na računalu i dostupan putem ikone Dell Support, , na traci sa zadacima ili putem gumba **Start**. Ovaj uslužni program za podršku koristite za informacije o samostalnoj podršci, ažuriranjima softvera i skeniranju zdravlja vaše računalne okoline.

Pristup Dell Uslužnom programu za podršku

Dell Support Utility možete pokrenuti putem ikone  na traci sa zadacima ili iz izbornika **Start**.

Ako se ikona Dell Support ne pojavi na traci sa zadacima:

- 1 Pritisnite **Start** → **All Programs** (Svi programi) → **Dell Support** (Dell podrška) → **Dell Support Settings** (Postavke Dell podrške).
- 2 Provjerite je li opcija **Show icon on the taskbar** (Prikaži ikonu na alatnoj traci) označena.

 **NAPOMENA:** Ako Dell Uslužni program za podršku nije dostupan iz izbornika **Start**, idite na support.dell.com i preuzmite softver.

Dell Support Utility prilagođen je vašem okruženju.

Ikona  na traci sa zadacima funkcionira različito kada je pritisnete jednom, dva puta ili desnom tipkom miša.

Pritiskanje ikone Dell Podrške

Pritisnite ili desnom tipkom miša pritisnite ikonu  za izvršenje sljedećih zadataka:

- Provjeru vaše računalne okoline
- Pregled postavki Dell Uslužnog programa za podršku
- Pristup datoteci pomoći za Dell Uslužni program za podršku
- Pregled često postavljanih pitanja
- Informacije o Dell Uslužnom programu za podršku
- Isključivanje Dell Uslužnog programa za podršku

Dvostruki pritisak ikone Dell Podrške

Dvapat pritisnite ikonu  kako biste ručno provjerili svoju računalnu okolinu, pregledali često postavljana pitanja, pristupili datoteci pomoći za Dell Uslužni program za podršku i pregledali postavke Dell Podrške.

Više informacija o opciji Dell Support Utility potražite pritiskom na upitnik (?) na vrhu zaslona **Dell™ Support**.

Problemi s pogonom

 **OPREZ:** Prije nego započnete bilo koji postupak u ovom odjeljku slijedite sigurnosne upute u *Priručniku s informacijama o proizvodu*.

Ispunite dokument Diagnostics Checklist (popis zadataka za dijagnostiku) (dok popunjavate informacije pogledajte “Dell Diagnostics” na stranici 69).

SUSTAV MICROSOFT® WINDOWS® MORA PREPOZNATI POGON —

U sustavu Windows XP:

- Pritisnite **Start** → **My Computer** (Moje računalo).

U sustavu Windows Vista:

- Pritisnite gumb Start sustava Windows Vista  → **Computer** (Računalo).

Ako disketni pogon, CD ili DVD pogon nije na popisu, izvršite potpuno skeniranje vašim antivirusnim softverom kako bi provjerili i uklonili viruse. Virusi ponekad uzrokuju da Windowsi ne prepoznaju pogon.

ISPITAJTE POGON —

- Umetnite drugu disketu, CD ili DVD kako biste eliminirali mogućnost da je originalna neispravna.
- Umetnite disketu za podizanje sustava i ponovno pokrenite računalo.

OČISTITE POGON ILI DISK — Pogledajte “Čišćenje računala” na stranici 143.



VODITE RAČUNA DA JE CD DOBRO NAMJEŠTEN NA OSOVINI

PROVJERITE SPOJEVE KABELA

POTRAŽITE NEKOMPATIBILNI HARDVER — Pogledajte “Korištenje alata Hardware Troubleshooter (Rješavanje problema s hardverom) u sustavima Microsoft Windows XP i Windows Vista” na stranici 100.

POKRENITE DELL DIAGNOSTICS — Pogledajte “Dell Diagnostics” na stranici 69.

Problemi s CD i DVD pogonom

-  **NAPOMENA:** Vibracije CD ili DVD pogona velike brzine su normalne i mogu prouzročiti buku, što ne ukazuje nužno na kvar u pogonu i CD-u ili DVD-u.
-  **NAPOMENA:** Zbog različitih regija širom svijeta i različitih formata diskova, ne rade svi DVD naslovi u svim DVD pogonima.

Problemi sa zapisivanjem na CD/DVD-RW pogon

ZATVORITE OSTALE PROGRAME — CD/DVD-RW pogon mora primiti kontinuirani tok podataka prilikom ispisa. Ako se tok prekine, dolazi do pogreške. Pokušajte zatvoriti sve programe prije ispisa na CD/DVD-RW.

ISKLJUČITE STANJE PRIPRAVNOSTI U SUSTAVU WINDOWS PRIJE ZAPISIVANJA NA CD/DVD-RW DISK —

Za informacije o načinima upravljanja napajanjem pogledajte “Način mirovanja” na stranici 33 ili pretražite za ključnom riječi *mirovanje* u centru pomoći i podrške Windows Help and Support Center.

SMANJITE BRZINU SNIMANJA — Pogledajte datoteke za pomoć za softver za kreiranje CD-a ili DVD-a.

Ako ne možete izbaciti ladicu CD, CD-RW, DVD ili DVD+RW pogona

- 1 Provjerite je li računalo isključeno.
- 2 Izravnajte spajalicu za papir i jedan kraj umetnite u otvor za izbacivanje s prednje strane pogona; gurnite čvrsto dok se ladica djelomično ne otvori.
- 3 Nježno izvucite ladicu sve dok se ne zaustavi.

Ukoliko čujete nepoznati zvuk grebanja ili mrvljenja

- Provjerite dolazi li zvuk od programa koji je pokrenut.
- Provjerite je li disk pravilno umetnut.

Problemi s tvrdim diskom

OSTAVITE RAČUNALO DA SE OHLADI PRIJE PONOVOG UKLJUČIVANJA — Ako se pogon zagrije, može spriječiti podizanje operativnog sustava. Pokušajte dati računalo vremena da se vrati na sobnu temperaturu prije nego ga uključite.

POKRETANJE PROVJERE DISKA —

Za *Windows XP*:

- 1 Pritisnite **Start** → **My Computer** (Moje računalo).
- 2 Desnom tipkom miša pritisnite na **Local Disk C:** (Lokalni disk C:).
- 3 Pritisnite **Properties** (Svojstva) → **Tools** (Alati) → **Check Now** (Provjeri sada).
- 4 Pritisnite **Scan for and attempt recovery of bad sectors** (Skeniraj i pokušaj popraviti neispravne sektore) → **Start**.

Za *Windows Vista*:

- 1 Pritisnite gumb Start sustava Windows Vista  → **Računalo**.

- 2 Desnom tipkom miša pritisnite na **Local Disk C:** (Lokalni disk C:).
- 3 Pritisnite **Properties** (Svojstva)→ **Tools** (Alati)→ **Check Now** (Provjeri sada).

 **NAPOMENA:** Možda će se pojaviti prozor **User Account Control** (Kontrola korisničkih računa). Ako ste administrator računala, pritisnite **Continue** (Nastavi); u protivnom se obratite administratoru kako biste nastavili sa željenom akcijom.

- 4 Pritisnite **Scan for and attempt recovery of bad sectors** (Skeniraj i pokušaj popraviti neispravne sektore)→ **Start**.

Problemi s e-poštom, modemom i internetom

 **OPREZ:** Prije nego započnete bilo koji postupak u ovom odjeljku slijedite sigurnosne upute u *Priručniku s informacijama o proizvodu*.

 **NAPOMENA:** Priključite modem samo na analogni telefonski priključak. Modem ne funkcionira dok je priključen u mrežu digitalnog telefona.

PROVJERITE POSTAVKE MICROSOFT OUTLOOK® EXPRESS SECURITY SETTINGS — Ako ne možete otvoriti primitke e-pošte:

- 1 U programu Outlook Express pritisnite **Tools** (Alati)→ **Options** (Opcije)→ **Security** (Sigurnost).
- 2 Pritisnite **Do not allow attachments** (Ne dozvoli priloge) kako biste uklonili znak za potvrdu.

PROVJERITE PRIKLJUČAK TELEFONSKE LINIJE

PROVJERITE ULAZ TELEFONSKE LINIJE

PRIKLJUČITE MODEM IZRAVNO NA TELEFONSKI PRIKLJUČAK U ZIDU

POKUŠAJTE KORISTITI DRUGU TELEFONSKU LINIJU —

- Provjerite je li telefonska linija priključena u konektor na modemu (konektor ima zelenu oznaku ili ikonu u obliku konektora).
- Provjerite jeste li konektor telefonske linije uključili u modem dok nije škljocnuo.
- Isključite telefonsku žicu iz modema i priključite je u telefon. Poslušajte ton pozivanja.
- Ako na istoj liniji imate i druge telefonske uređaje poput telefonske sekretarice, faksa, zaštitite ili razdjelnika, zaobiđite uređaj i priključite modem izravno u zidnu utičnicu. Ako koristite liniju dužu od 3 m (10 ft) pokušajte je skratiti.

POKRETANJE DIJAGNOSTIKE ZA MODEM — Pritisnite **Start**→ **All Programs** (Svi programi)→ **Modem Helper** (Pomoć za modem). Slijedite upute na zaslonu kako biste identificirali i riješili probleme s modemom. (Pomoćnik modema nije dostupan na nekim računalima.)

PROVJERITE KOMUNICIRA LI MODEM SA SUSTAVOM WINDOWS —

- 1 Pritisnite **Start**→ **Control Panel** (Upravljačka ploča)→ **Printers and Other Hardware** (Pisači i ostali hardver)→ **Phone and Modem Options** (Opcije modema i telefona)→ **Modems** (Modemi).
- 2 Pritisnite COM priključak za modem→ **Properties** (Svojstva)→ **Diagnostics** (Dijagnostika)→ **Query Modem** (Ispitaj modem) kako biste provjerili komunicira li modem sa sustavom Windows.

Ako sve naredbe primaju odgovore, modem funkcionira ispravno.

PAZITE DA BUDETE PRIKLJUČENI NA INTERNET — Vodite računa da ste se preplatili na Internet. S otvorenim programom za e-poštu Outlook Express-om, pritisnite **File** (Datoteka). If **Work Offline** (Radi offline) ima kvačicu u potvrdnom okviru, pritisnite kvačicu kako biste je uklonili i priključite se na Internet. Za pomoć se obratite davatelji Internet usluga.

SKENIRAJTE RAČUNALO RADI SPYWARE-A — Ukoliko vam računalo sporije radi, često vam iskaču prozori s reklamama ili imate problema s priključivanjem na Internet, vaše je računalo možda zaraženo spyware-om. Koristite anti-virusni program koji uključuje zaštitu od spywarea (vašem je programu možda potrebna nadogradnja) kako bi skenirali računalo i uklonili spyware. Za više informacija idite na **support.dell.com** i potražite ključnu riječ *spyware*.

Poruke o pogreškama

Tijekom provjeravanja popunite popis Diagnostics Checklist (vidi “Kontrolni popis dijagnostike” na stranici 141).

 **OPREZ:** Prije nego započnete bilo koji postupak u ovom odjeljku slijedite sigurnosne upute u *Priručniku s informacijama o proizvodu*.

Ako poruka nije na popisu, proučite dokumentaciju za operativni sustav ili program koji je bio pokrenut kada se poruka pojavila.

AUXILIARY DEVICE FAILURE (NEISPRAVAN DODATNI UREĐAJ) — Touch pad, štapić za navigaciju ili vanjski miš su možda u kvaru. U slučaju vanjskog miša, provjerite kabelski priključak. Omogućite opciju Pointing Device (Pokazivački uređaj) u programu za postavljanje sustava. Ako problem i dalje postoji, obratite se tvrtki Dell (vidi “Kontaktiranje tvrtke Dell” na stranici 142).

BAD COMMAND OR FILE NAME (NEISPRAVNA NAREDBA ILI NAZIV DATOTEKE) — Provjerite jeste li ispravno napisali naredbu, stavite razmake na prava mjesta i koristite ispravan naziv puta.

CACHE DISABLED DUE TO FAILURE (ONEMOGUĆENA PRIVREMENA MEMORIJA ZBOG KVARA) — Primarna interna privremena memorija do mikroprocesora je u kvaru. Obratite se tvrtki Dell (pogledajte “Kontaktiranje tvrtke Dell” na stranici 142).

CD DRIVE CONTROLLER FAILURE (NEISPRAVAN KONTROLER CD POGONA) — CD pogon ne odgovara na naredbe iz računala (vidi “Dell Uslužni program za podršku” na stranici 72).

DATA ERROR (PODATKOVNA POGREŠKA) — The hard drive cannot read the data (Tvrđi disk ne može pročitati podatke) (vidi “Dell Uslužni program za podršku” na stranici 72).

DECREASING AVAILABLE MEMORY (SMANJIVANJE DOSTUPNE MEMORIJE) — Postoji mogućnost da je jedan ili više modula memorije u kvaru ili nepropisno postavljen. Ponovno instalirajte memorijske module ili ih po potrebi zamijenite (vidi “Memorija” na stranici 113).

DISK C: FAILED INITIALIZATION (DISK C: NEUSPJEŠNA INICIJALIZACIJA) — Tvrđi disk se nije pokrenuo. Pokrenite testove pogona u Dell Diagnostics (vidi “Dell Diagnostics” na stranici 69).

DRIVE NOT READY (POGON NIJE SPREMAN) — Operacija zahtjeva tvrđi disk u prostoru za tvrđi disk prije nastavka. Instalirajte tvrđi disk u odgovarajući pogon (vidi “Tvrđi disk” na stranici 106).

ERROR READING PCMCIA CARD (POGREŠKA PRI ČITANJU PCMCIA KARTICE) — Računalo ne može identificirati PC karticu. Ponovno umetnite karticu ili pokušajte s nekom drugom PC karticom (vidi “Korištenje kartica” na stranici 59).

EXTENDED MEMORY SIZE HAS CHANGED (PROMIJENJENA JE VELIČINA PROŠIRENE MEMORIJE) —

Količina memorije spremljene u NVRAM ne odgovara memoriji instaliranoj u računalo. Ponovno pokrenite računalo. Ako se pogreška ponovo pojavi, obratite se tvrtki Dell (vidi “Kontaktiranje tvrtke Dell” na stranici 142).

THE FILE BEING COPIED IS TOO LARGE FOR THE DESTINATION DRIVE (DATOTEKA KOJA SE KOPIRA PREVELIKA JE ZA ODREDIŠNI POGON) — Datoteka koju pokušavate kopirati je prevelika da stane na disk ili je disk pun. Pokušajte kopirati datoteku na drugi disk ili koristite disk većeg kapaciteta.

NAZIV DATOTEKE NE SMIJE SADRŽAVATI NIJEDAN OD SLJEDEĆIH ZNAKOVA: \ / : * ? " < > | — Ne koristite te znakove u nazivima datoteka.

GATE A20 FAILURE (NEISPRAVAN ULAZ A20) — Postoji mogućnost da je modul memorije labav. Ponovno instalirajte memorijske module i po potrebi ih zamijenite (vidi “Memorija” na stranici 113).

GENERAL FAILURE (OPĆA POGREŠKA) — Operativni sustav nije u stanju izvršiti naredbu. Poruku obično slijede specifične informacije—primjerice, *Printer out of paper* (U pisaču nema papira). Poduzmite primjerenu akciju.

HARD-DISK DRIVE CONFIGURATION ERROR (POGREŠKA KONFIGURACIJE POGONA TVRDOG DISKA) — Računalo ne može identificirati vrstu pogona. Isključite računalo, uklonite tvrdi disk (vidi “Tvrdi disk” na stranici 106) i ponovo pokrenite računalo s CD-a. Zatim isključite računalo, ponovno instalirajte tvrdi disk te ponovno pokrenite računalo. Pokrenite testove za tvrdi disk u opciji Dell Diagnostics (vidi “Dell Diagnostics” na stranici 69).

HARD-DISK DRIVE CONTROLLER FAILURE 0 (NEISPRAVAN KONTROLER POGONA TVRDOG DISKA 0) — Tvrdi disk ne odgovara na naredbe iz računala. Isključite računalo, uklonite tvrdi disk (vidi “Tvrdi disk” na stranici 106) i pokrenite računalo s CD-a. Zatim isključite računalo, ponovno instalirajte tvrdi disk te ponovno pokrenite računalo. Ukoliko problem ne nestane, pokušajte s drugim pogonom. Pokrenite testove za tvrdi disk u opciji Dell Diagnostics (vidi “Dell Diagnostics” na stranici 69).

HARD-DISK DRIVE FAILURE (NEISPRAVAN POGON TVRDOG DISKA) — Tvrdi disk ne odgovara na naredbe iz računala. Isključite računalo, uklonite tvrdi disk (vidi “Tvrdi disk” na stranici 106) i pokrenite računalo s CD-a. Zatim isključite računalo, ponovno instalirajte tvrdi disk te ponovno pokrenite računalo. Ukoliko problem ne nestane, pokušajte s drugim pogonom. Pokrenite testove za tvrdi disk u opciji Dell Diagnostics (vidi “Dell Diagnostics” na stranici 69).

HARD-DISK DRIVE READ FAILURE (NEISPRAVNO ČITANJE S TVRDOG DISKA) — Tvrdi je disk možda u kvaru. Isključite računalo, uklonite tvrdi disk (vidi “Tvrdi disk” na stranici 106) i pokrenite računalo s CD-a. Zatim isključite računalo, ponovno instalirajte tvrdi disk te ponovno pokrenite računalo. Ukoliko problem ne nestane, pokušajte s drugim pogonom. Pokrenite testove za tvrdi disk u opciji Dell Diagnostics (vidi “Dell Diagnostics” na stranici 69).

INSERT BOOTABLE MEDIA (UMETNITE MEDIJ ZA PODIZANJE SUSTAVA) — Operativni sustav se pokušava ponovno podignuti uz pomoć CD-a koji nije za ponovno podizanje. Umetnite CD za ponovno podizanje sustava.

INVALID CONFIGURATION INFORMATION-PLEASE RUN SYSTEM SETUP PROGRAM (NEISPRAVNE INFORMACIJE O KONFIGURACIJI - POKRENITE PROGRAM ZA POSTAVLJANJE SUSTAVA) — Informacije o konfiguraciji sustava ne slažu se s konfiguracijom hardvera. Poruka će se najvjerojatnije pojaviti nakon instalacije modula memorije. Ispravite odgovarajuće opcije u programu za postavljanje sustava (vidi “Program za postavljanje sustava” na stranici 91).

KEYBOARD CLOCK LINE FAILURE (NEISPRAVNA VEZA S TIPKOVNICOM) — Za vanjske tipkovnice provjerite kabelski priključak. Pokrenite test Keyboard Controller (Kontroler tipkovnice) u opciji Dell Diagnostics (vidi “Dell Diagnostics” na stranici 69).

KEYBOARD CONTROLLER FAILURE (NEISPRAVAN KONTROLER TIPKOVNICE) — Za vanjske tipkovnice provjerite kabelski priključak. Ponovno pokrenite računalo i ne dirajte tipkovnicu ili miš za vrijeme postupka ponovnog podizanja sustava. Pokrenite test Keyboard Controller (Kontroler tipkovnice) u opciji Dell Diagnostics (vidi “Dell Diagnostics” na stranici 69).

KEYBOARD CLOCK LINE FAILURE (NEISPRAVNA VEZA S TIPKOVNICOM) — Za vanjske tipkovnice provjerite kabelski priključak. Pokrenite test Keyboard Controller (Kontroler tipkovnice) u opciji Dell Diagnostics (vidi “Dell Diagnostics” na stranici 69).

KEYBOARD STUCK KEY FAILURE (NEISPRAVAN RAD TIPKE) — Za vanjske tipkovnice provjerite kabelski priključak. Ponovno pokrenite računalo i ne dirajte tipkovnicu ili tipke za vrijeme postupka ponovnog podizanja sustava. Pokrenite test Stuck Key (Zaglavljena tipka) u opciji Dell Diagnostics (vidi “Dell Diagnostics” na stranici 69).

MEMORY ADDRESS LINE FAILURE AT ADDRESS, READ VALUE EXPECTING VALUE (NEISPRAVNA ADRESA MEMORIJE NA ADRESI, VRIJEDNOST ČITANJA OČEKUJE VRIJEDNOST) — Modul memorije je možda u kvaru ili nepropisno smješten. Ponovo instalirajte memorijske module i po potrebi ih zamijenite (vidi “Memorija” na stranici 113).

MEMORY ALLOCATION ERROR (POGREŠKA PRI DODJELI MEMORIJE) — Softver koji pokušavate pokrenuti je u konfliktu s vašim operativnim sustavom, drugim programom ili uslužnim programom. Isključite računalo, pričekajte 30 sekundi, a zatim ga ponovno pokrenite. Pokušajte ponovno pokrenuti program. Ukoliko se i dalje pojavljuje poruka o pogrešci, pročitajte dokumentaciju softvera.

MEMORY DATA LINE FAILURE AT ADDRESS, READ VALUE EXPECTING VALUE (NEISPRAVNI PODACI MEMORIJE NA ADRESI, VRIJEDNOST ČITANJA OČEKUJE VRIJEDNOST) — Modul memorije je možda u kvaru ili nepropisno smješten. Ponovo instalirajte memorijske module (vidi “Memorija” na stranici 113) i po potrebi ih zamijenite.

MEMORY DOUBLE WORD LOGIC FAILURE AT ADDRESS, READ VALUE EXPECTING VALUE (LOGIČKA POGREŠKA MEMORIJE NA ADRESI, VRIJEDNOST ČITANJA OČEKUJE VRIJEDNOST) — Modul memorije je možda u kvaru ili nepropisno smješten. Ponovo instalirajte memorijske module (vidi “Memorija” na stranici 113) i po potrebi ih zamijenite.

MEMORY ODD/EVEN LOGIC FAILURE AT ADDRESS, READ VALUE EXPECTING VALUE (LOGIČKA POGREŠKA MEMORIJE NA ADRESI, VRIJEDNOST ČITANJA OČEKUJE VRIJEDNOST) — Modul memorije je možda u kvaru ili nepropisno smješten. Ponovo instalirajte memorijske module (vidi “Memorija” na stranici 113) i po potrebi ih zamijenite.

MEMORY WRITE/READ FAILURE AT ADDRESS, READ VALUE EXPECTING VALUE (POGREŠKA ČITANJA/ZAPISIVANJA MEMORIJE NA ADRESI, VRIJEDNOST ČITANJA OČEKUJE VRIJEDNOST) — Modul memorije je možda u kvaru ili nepropisno smješten. Ponovo instalirajte memorijske module (vidi “Memorija” na stranici 113) i po potrebi ih zamijenite.

NO BOOT DEVICE AVAILABLE (NIJE DOSTUPAN UREĐAJ ZA PODIZANJE SUSTAVA) — Računalo ne može pronaći tvrdi disk. Ukoliko je tvrdi disk vaš uređaj za ponovno podizanje sustava, provjerite je li pogon instaliran, ispravno namješten i raspoređen kao uređaj za ponovno podizanje sustava.

NO BOOT SECTOR ON HARD DRIVE (NEMA SEKTORA ZA PODIZANJE SUSTAVA NA TVRDOM DISKU) — Postoji mogućnost da je operativni sustav pokvaren. Obratite se tvrtki Dell (vidi “Kontaktiranje tvrtke Dell” na stranici 142).

NO TIMER TICK INTERRUPT (PREKID TIMERA) — Postoji mogućnost da čip na matičnoj ploči ne radi ispravno. Pokrenite testove System Set (Skup testova sustava) u opciji Dell Diagnostics (vidi “Dell Diagnostics” na stranici 69).

NEMA DOVOLJNO MEMORIJE ILI RESURSA. ZATVORITE NEKE PROGRAME I POKUŠAJTE PONOVO — Previše je programa otvoreno. Zatvorite sve prozore i otvorite program koji želite koristiti.

OPERATING SYSTEM NOT FOUND (NIJE PRONAĐEN OPERATIVNI SUSTAV) — Ponovo instalirajte tvrdi disk (vidi “Tvrdi disk” na stranici 106). Ako se problem i dalje pojavljuje, obratite se tvrtki Dell (vidi “Kontaktiranje tvrtke Dell” na stranici 142).

OPTIONAL ROM BAD CHECKSUM (NEISPRAVAN DODATNI ROM) — Dodatni ROM je očigledno u kvaru. Obratite se tvrtki Dell (vidi “Kontaktiranje tvrtke Dell” na stranici 142). A required .DLL file was not found (Nije pronađena potrebna .DLL datoteka)

Programu koji pokušavate otvoriti nedostaje važna datoteka. Uklonite i zatim ponovno instalirajte program.

- 1 Pritisnite **Start** → **Control Panel** (Upravljačka ploča) → **Add or Remove Programs** (Dodaj ili ukloni programe).
- 2 Odaberite program koji želite ukloniti.
- 3 Pritisnite **Remove** (Ukloni) ili **Change/Remove** (Izmijeni/ukloni) i slijedite upute na zaslону.
- 4 Upute za instalaciju potražite u dokumentaciji programa.

SECTOR NOT FOUND (NIJE PRONAĐEN SEKTOR) — Operativni sustav ne može locirati sektor na tvrdom disku. Možda imate neispravan sektor ili neispravan FAT na tvrdom disku. Pokrenite Windows uslužni program za provjeru pogrešaka kako biste provjerili strukturu datoteka na tvrdom disku. Potražite pomoć u Centru za pomoć i podršku. Ako je veći broj sektora neispravan, napravite sigurnosnu kopiju podataka (ukoliko je moguće) te ponovno formatirajte tvrdi disk.

SEEK ERROR (POGREŠKA TRAŽENJA) — Operativni sustav ne može naći specifični zapis na tvrdom disku.

SHUTDOWN FAILURE (NEISPRAVNO ZAUSTAVLJANJE) — Postoji mogućnost da čip na matičnoj ploči ne radi ispravno. Pokrenite testove System Set (Skup testova sustava) u opciji Dell Diagnostics (vidi “Dell Diagnostics” na stranici 69).

TIME-OF-DAY CLOCK LOST POWER (IZGUBLJENO NAPAJANJE NA SATU) — Postavke konfiguracije sustava nisu ispravne. Priključite vaše računalo na izlaz el. energije kako biste napunili bateriju. Ako problem ne prestane, pokušajte vratiti podatke ulaskom u program za postavljanje sustava. Zatim odmah izađite iz sustava. Ako se pogreška ponovi, obratite se tvrtki Dell (vidi “Kontaktiranje tvrtke Dell” na stranici 142).

TIME-OF-DAY CLOCK STOPPED (ZAUSTAVLJEN SAT) — Rezervnu bateriju koja podupire postavke konfiguracije sustava možda treba napuniti. Priključite vaše računalo na izlaz el. energije kako biste napunili bateriju. Ako se pogreška ponovi, obratite se tvrtki Dell (vidi “Kontaktiranje tvrtke Dell” na stranici 142).

TIME-OF-DAY NOT SET-PLEASE RUN THE SYSTEM SETUP PROGRAM (VRIJEME NIJE POSTAVLJENO, POKRENITE PROGRAM ZA POSTAVLJANJE SUSTAVA) — Vrijeme ili datum pohranjen u programu za postavljanje sustava ne odgovara satu sustava. Ispravite postavke za **Date** (Datum) i **Time** (Vrijeme) (vidi “Program za postavljanje sustava” na stranici 91).

TIMER CHIP COUNTER 2 FAILED (NEISPRAVAN RAD TIMERA) — Postoji mogućnost da čip na matičnoj ploči ne radi ispravno. Pokrenite testove System Set (Skup testova sustava) u opciji Dell Diagnostics (vidi “Dell Diagnostics” na stranici 69).

UNEXPECTED INTERRUPT IN PROTECTED MODE (NEOČEKIVAN PREKID U ZAŠTIĆENOM NAČINU RADA) —

Kontroler tipkovnice možda radi neispravno ili je modul memorije olabavio. Pokrenite testove memorije i kontrolera tipkovnice u opciji Dell Diagnostics (vidi “Dell Diagnostics” na stranici 69).

X:\ IS NIJE DOSTUPAN. UREĐAJ NIJE SPREMAN — Umetnite disk u pogon i pokušajte ponovno.

UPOZORENJE: BATERIJA JE KRITIČNO SLABA — Baterija ostaje bez energije. Zamjenite bateriju ili priključite računalo na izlaz el. energije. Ili aktivirajte način mirovanja ili isključite računalo.

Problemi s IEEE 1394 uređajima

 **OPREZ:** Prije nego započnete bilo koji postupak u ovom odjeljku slijedite sigurnosne upute u *Priručniku s informacijama o proizvodu*.

PAZITE DA SUSTAV WINDOWS PREPOZNA IEEE 1394 UREĐAJ —

Za Windows XP:

- 1 Pritisnite **Start** → **Control Panel** (Upravljačka ploča).
- 2 Pod opcijom **Pick a Category** (Odaberi kategoriju) pritisnite **Performance and Maintenance** (Izvedba i održavanje).
- 3 Pritisnite **System** (Sustav).
- 4 U prozoru **System Properties** (Značajke sustava) pritisnite tabulator **Hardware** (Hardver).
- 5 Pritisnite **Device Manager** (Upravitelj uređaja).

Za Windows Vista:

- 1 Pritisnite gumb Start sustava Windows Vista  → **Control Panel** (Upravljačka ploča) → **System and Maintenance** (Sustav i održavanje) → **Device Manager** (Upravitelj uređajima).

 **NAPOMENA:** Možda će se pojaviti prozor **User Account Control** (Kontrola korisničkih računa). Ako ste administrator računala, pritisnite **Continue** (Nastavi); u protivnom se obratite administratoru kako biste nastavili sa željenom akcijom.

Ako je IEEE 1394 uređaj naveden, Windows prepoznaje uređaj.

AKO IMATE PROBLEMA S IEEE 1394 UREĐAJEM — Ako je uređaj nabavljen kod tvrtke Dell, obratite se tvrtki Dell (pogledajte “Kontaktiranje tvrtke Dell” na stranici 142). Ako je uređaj nabavljen kod nekog drugog proizvođača, obratite se tom proizvođaču.

PAZITE DA IEEE 1394 UREĐAJ BUDE ISPRAVNO UMETNUT U KONEKTOR

Problemi s tipkovnicom

 **OPREZ:** Prije nego započnete bilo koji postupak u ovom odjeljku slijedite sigurnosne upute u *Priručniku s informacijama o proizvodu*.

Tijekom izvođenja provjera popunite dokument Diagnostics Checklist (pogledajte “Kontrolni popis dijagnostike” na stranici 141).

 **NAPOMENA:** Koristite integriranu tipkovnicu prilikom pokretanja Dell Diagnostics ili programa za postavljanje sustava. Kada priključite vanjsku tipkovnicu, integrirana tipkovnica ostaje potpuno funkcionalna.

Problemi s vanjskom tipkovnicom

 **NAPOMENA:** Kada priključite vanjsku tipkovnicu, integrirana tipkovnica ostaje potpuno funkcionalna.

PROVJERITE KABEL TIPKOVNICE — Isključite računalo. Isključite kabel tipkovnice i provjerite je li oštećen te ga čvrsto ponovno priključite.

Ukoliko koristite produžni kabel tipkovnice, isključite ga i priključite tipkovnicu izravno u računalo.

PROVJERITE TIPKOVNICU —

- 1 Isključite računalo, pričekajte 1 minutu te ga ponovno uključite.
- 2 Provjerite svijetle li svjetla za blokadu numeričke tipkovnice, velikih slova i blokadu klizanja za vrijeme postupka ponovnog podizanja sustava.
- 3 Na radnoj površini sustava Windows pritisnite **Start**→ **All Programs** (Svi programi)→ **Accessories** (Pomagala)→ **Notepad**.
- 4 Utipkajte nekoliko znakova na vanjskoj tipkovnici i provjerite prikazuju li se na zaslonu.
Ako ne možete provjeriti ove korake, postoji mogućnost da vam je vanjska tipkovnica pokvarena.

KAKO BISTE PROVJERILI JE LI PROBLEM U VANJSKOJ TIPKOVNICI, PROVJERITE UGRAĐENU TIPKOVNICU —

- 1 Isključite računalo.
- 2 Isključite vanjsku tipkovnicu.
- 3 Uključite računalo.
- 4 Na radnoj površini sustava Windows pritisnite **Start**→ **All Programs** (Svi programi)→ **Accessories** (Pomagala)→ **Notepad**.
- 5 Utipkajte nekoliko znakova na vanjskoj tipkovnici i provjerite prikazuju li se na zaslonu.
Ako se znakovi pojave, a nisu se pojavili s vanjskom tipkovnicom, postoji mogućnost da vam je vanjska tipkovnica pokvarena. Obratite se tvrtki Dell (vidi “Kontaktiranje tvrtke Dell” na stranici 142).

POKRENITE TESTOVE ZA DIJAGNOSTIKU TIPKOVNICE — Pokrenite testove PC-AT Compatible Keyboards u opciji Dell Diagnostics (vidi “Dell Diagnostics” na stranici 69). Ako testovi kažu da je vanjska tipkovnica neispravna, obratite se tvrtki Dell (pogledajte “Kontaktiranje tvrtke Dell” na stranici 142).

Neočekivani znakovi

ONEMOGUĆITE NUMERIČKU TIPKOVNICU — Pritisnite <Num Lk> kako biste onemogućili numeričku tipkovnicu ako se umjesto slova pojavljuju brojevi. Provjerite je li upaljeno svjetlo za blokadu numeričke tipkovnice.

Problemi sa zaključavanjem i softverom

 **OPREZ:** Prije nego započnete bilo koji postupak u ovom odjeljku slijedite sigurnosne upute u *Priručniku s informacijama o proizvodu*.

Računalo se ne uključuje

PROVJERITE JE LI AC ADAPTER ČVRSTO PRIKLJUČEN NA RAČUNALO I NA ELEKTRIČNU UTIČNICU.

Računalo prestaje reagirati

 **OBAVIJEST:** Postoji mogućnost da izgubite podatke ukoliko ne možete zatvoriti operativni sustav.

ISKLJUČITE RAČUNALO — Ukoliko ne dobijete odgovor pritiskom na tipku na tipkovnici ili pomicanjem miša, pritisnite i držite gumb za napajanje energijom najmanje 8 do 10 sekundi dok se računalo ne isključi. Zatim ponovno pokrenite računalo.

Program prestaje reagirati ili se stalno ruši

 **NAPOMENA:** Softver obično uključuje upute za instalaciju u svojoj dokumentaciji ili na disketi ili CD-u.

ZATVORITE PROGRAM —

- 1 Istodobno pritisnite <Ctrl><Shift><Esc>.
- 2 Pritisnite **Task Manager** (Upravitelj zadacima)→ i **Applications** (Aplikacije).
- 3 Pritisnite program koji više ne reagira.
- 4 Pritisnite **End Task** (Završi zadatak).

PROVJERITE DOKUMENTACIJU SOFTVERA — Po potrebi deinstalirajte i zatim ponovno instalirajte program.

Program je namijenjen ranijim sustavima Microsoft® Windows®

POKRENITE ČAROBNAK ZA KOMPATIBILNOST PROGRAMA — Čarobnjak za kompatibilnost programa konfigurira program, pa se pokreće u okolišu sličnom okruženju ne-Windows XP operativnog sustava.

- 1 Pritisnite **Start**→ **All Programs** (Svi programi)→ **Accessories** (Pomagala)→ **Program Compatibility Wizard** (Čarobnjak za kompatibilnost programa)→ **Next** (Sljedeće).
- 2 Slijedite upute na zaslonu.

Pojavljuje se plavi zaslon

ISKLJUČITE RAČUNALO — Ukoliko ne dobijete odgovor pritiskom na tipku na tipkovnici ili pomicanjem miša, pritisnite i držite gumb za napajanje energijom najmanje 8 do 10 sekundi dok se računalo ne isključi. Zatim ponovno pokrenite računalo.

Ostali problemi sa softverom

PROUČITE DOKUMENTACIJU SOFTVERA ILI KONTAKTIRAJTE PROIZVOĐAČA SOFTVERA ZA INFORMACIJE O RJEŠAVANJU PROBLEMA —

- Provjerite je li program kompatibilan s operativnim sustavom instaliranim na vašem računalu.
- Provjerite zadovoljava li vaše računalo minimalne zahtjeve hardvera potrebne za pokretanje softvera. Pogledajte dokumentaciju softvera za informacije.
- Provjerite je li program ispravno instaliran i konfiguriran.
- Provjerite jesu li pogonski programi uređaja u konfliktu s programom.
- Po potrebi deinstalirajte i zatim ponovno instalirajte program.

ODMAH STVORITE SIGURNOSNU KOPIJU

KORISTITE PROGRAM ZA SKENIRANJE VIRUSA KAKO BI PROVJERILI TVRDI DISK, DISKETE ILI CD-E

SPREMITE I ZATVORITE SVE OTVORENE SVE OTVORENE DATOTEKE ILI PROGRAME I ISKLJUČITE RAČUNALO POMOĆU IZBORNIKA Start

SKENIRAJTE RAČUNALO RADI SPYWARE-A — Ukoliko vam računalo sporije radi, često vam iskaču prozori s reklamama ili imate problema s priključivanjem na Internet, vaše je računalo možda zaraženo spyware-om. Koristite anti-virusni program koji uključuje zaštitu od spywarea (vašem je programu možda potrebna nadogradnja) kako bi skenirali računalo i uklonili spyware. Za više informacija idite na support.dell.com i potražite ključnu riječ *spyware*.

POKRENITE DELL DIAGNOSTICS — Pogledajte “Dell Diagnostics” na stranici 69. Ako se testovi uspješno pokreću, stanje pogreške je povezano s problemom softvera.

Problemi s memorijom

Tijekom izvođenja provjera popunite dokument Diagnostics Checklist (Kontrolni popis dijagnostike) (vidi “Kontrolni popis dijagnostike” na stranici 141).

 **OPREZ:** Prije nego započnete bilo koji postupak u ovom odjeljku slijedite sigurnosne upute u *Priručniku s informacijama o proizvodu*.

AKO DOBIJETE PORUKU O NEDOVOLJNOJ MEMORIJI —

- Spremite i zatvorite sve otvorene datoteke i zatvorite sve otvorene programe koje ne koristite kako biste saznali jeste li riješili problem.
- U dokumentaciji softvera potražite minimalne zahtjeve memorije. Po potrebi instalirajte dodatnu memoriju (vidi “Memorija” na stranici 113).
- Ponovno postavite memorijske module kako biste bili sigurni da vaša memorija komunicira sa sustavom (vidi “Memorija” na stranici 113).
- Pokrenite opciju Dell Diagnostics (vidi “Dell Diagnostics” na stranici 69).

AKO IMATE DRUGIH PROBLEMA S MEMORIJOM —

- Ponovno postavite memorijske module (vidi “Memorija” na stranici 113) kako biste bili sigurni da vaše računalo ispravno komunicira s memorijom.
- Pratite upute za instalaciju memorije (vidi “Memorija” na stranici 113).
- Pokrenite opciju Dell Diagnostics (vidi “Dell Diagnostics” na stranici 69).

Problemi s mrežom

 **OPREZ:** Prije nego započnete bilo koji postupak u ovom odjeljku slijedite sigurnosne upute u *Priručniku s informacijama o proizvodu*.

Općenito

PROVJERITE KONEKTOR MREŽNOG KABELA — Pazite da mrežni kabel bude dobro umetnut u mrežni konektor sa stražnje strane računala i mrežni konektor.

PROVJERITE INDIKATORE MREŽE NA MREŽNOM KONEKTORU — Ako svjetla nema, to ukazuje da ne postoji mrežna komunikacija. Zamijenite mrežni kabel.

UKLJUČITE ADAPTER ZA NAPAJANJE IZMJENIČNOM STRUJOM U RAČUNALO — Ako se napaja samo iz baterije, uslužni program QuickSet može onemogućiti mrežnu karticu kako bi uštedio energiju baterije. Više informacija o uslužnom programu QuickSet potražite u poglavlju “Dell™ QuickSet” na stranici 127.

PROVJERITE POSTAVKE MREŽE — Obratite se administratoru mreže ili osobi koja je postavila mrežu kako biste provjerili mrežne postavke i rad mreže.

Više informacija o različitim vrstama mreže pogledajte “Postavljanje i korištenje mreža” na stranici 51.

Problemi s PC karticom ili ExpressCard karticom

 **OPREZ:** Prije nego započnete bilo koji postupak u ovom odjeljku slijedite sigurnosne upute u *Priručniku s informacijama o proizvodu*.

PROVJERA KARTICE — Pazite da kartica bude dobro umetnuta u konektor.

PAZITE DA SUSTAV WINDOWS PREPOZNA KARTICU — Dva puta pritisnite ikonu **Safely Remove Hardware** (Sigurno uklanjanje hardvera) na Windows traci sa zadacima. Provjerite je li kartica na popisu.

AKO IMATE PROBLEMA S KARTICOM KOJU STE NABAVILI KOD TVRTKE DELL — Obratite se tvrtki Dell (pogledajte “Kontaktiranje tvrtke Dell” na stranici 142).

AKO IMATE PROBLEMA S KARTICOM KOJA NIJE NABAVLJENA KOD TVRTKE DELL — Obratite se proizvođaču kartice.

problemi s napajanjem

Tijekom izvođenja provjera popunite dokument Diagnostics Checklist (Kontrolni popis dijagnostike) (vidi “Kontrolni popis dijagnostike” na stranici 141).

 **OPREZ:** Prije nego započnete bilo koji postupak u ovom odjeljku slijedite sigurnosne upute u *Priručniku s informacijama o proizvodu*.

PROVJERITE LAMPICU NAPAJANJA — Kada je lampica napajanja uključena ili treperi, računalo je pod napajanjem. Ako lampica napajanja treperi, računalo je u stanju mirovanja—za izlaz iz stanja mirovanja pritisnite gumb napajanja. Ako lampica nije upaljena, pritisnite gumb za napajanje kako biste uključili računalo.

ZAMIJENITE BATERIJU — Baterija je možda prazna.

- 1 Ponovno umetnite bateriju.
- 2 Koristite AC adapter za priključivanje računala na izvor el. energije.
- 3 Uključite računalo.

 **NAPOMENA:** Operativno vrijeme baterije (vrijeme koje baterija ima energije) smanjuje se s vremenom. Ovisno o tome koliko se često koristi baterija i uvjetima u kojima se koristi, možda ćete morati kupiti novu bateriju za vrijeme životnog vijeka računala.

PROVJERITE LAMPICU STATUSA NAPAJANJA — Ako statusno svjetlo baterije treperi narančasto ili je stalno narančasto, napunjenost baterije je slaba ili je baterija istrošena. Spojite računalo na zidnu utičnicu.

Ako statusno svjetlo baterije treperi zeleno i narančasto, baterija je pretopla da je se puni. Isključite računalo, izvucite kabel iz utičnice el. energije te ostavite bateriju i računalo da se ohlade na temperaturu sobe.

Ako statusno svjetlo baterije brzo treperi narančasto, baterija je možda neispravna. Obratite se tvrtki Dell (vidi “Kontaktiranje tvrtke Dell” na stranici 142).

PROVJERITE TEMPERATURU BATERIJE — Ako je temperatura baterije ispod 0°C (32°F), računalo se neće pokrenuti.

ISPITAJTE UTIČNICU ZA NAPAJANJE — Provjerite funkcionira li utičnica el. energije tako da je testirate pomoću drugog uređaja, poput svjetiljke.

PROVJERITE ADAPTER ZA IZMJENIČNU STRUJU — Provjerite spojeve kabela AC adaptera. Ako AC adapter ima svjetlo, provjerite je li ono uključeno.

PRIKLJUČITE RAČUNALO DIREKTNO NA UTIČNICU — Premostite uređaje za zaštitu napajanja, trake za napajanje i produžne kabele kako biste se uvjerali da se računalo uključi.

UKLONITE MOGUĆE SMETNJE — Isključite ventilatore, fluorescentna svjetla, halogene lampe ili ostale uređaje u blizini.

PRILAGODITE SVOJSTVA NAPAJANJA — Pogledajte “Konfiguracija postavki za upravljanje energijom” na stranici 35.

PONOVNO POSTAVITE MEMORIJSKE MODULE — Ako se lampica napajanja uključi, ali zaslon ostane prazan, ponovo instalirajte memorijske module (pogledajte “Memorija” na stranici 113).

Osiguravanje dovoljne količine energije za vaše računalo

Vaše je računalo dizajnirano za korištenje AC adaptera snage 65 W ili 90 W. Međutim, za optimalne performanse sustava, trebali biste uvijek koristiti adapter snage 90 W.

Ako koristite AC adapter manje snage, uključujući AC adapter snage 65 W, dobit ćete poruku **WARNING** (UPOZORENJE).

Razmatranja o napajanju uređaja za spajanje

Zbog dodatne potrošnje energije kad je računalo priključeno na Dell D/Dock, standardan rad računala nije moguć samo na baterijskom napajanju. Provjerite je li AC adapter priključen na vaše računalo kad je računalo priključeno na Dell D/Dock.

Spajanje dok je računalo pokrenuto

Ako je računalo priključeno na Dell D/Dock ili Dell D/Port dok je računalo pokrenuto, prisutnost uređaja za spajanje se zanemaruje dok je AC adapter priključen na računalo.

Gubitak AC napajanja dok je računalo priključeno na uređaj za spajanje

Ako računalo gubi AC napajanje dok je priključeno na Dell D/Dock ili Dell D/Port, računalo odmah prelazi u način rada niske izvedbe.

Problemi s pisačem

Tijekom izvođenja provjera popunite dokument **Diagnostics Checklist** (Kontrolni popis dijagnostike) (vidi “Kontrolni popis dijagnostike” na stranici 141).

 **OPREZ:** Prije nego započnete bilo koji postupak u ovom odjeljku slijedite sigurnosne upute u *Priručniku s informacijama o proizvodu*.

 **NAPOMENA:** Ako vam je potrebna tehnička pomoć za pisač, obratite se proizvođaču pisača.

PROVJERITE JE LI PISAČ UKLJUČEN

PROVJERITE POVEZANOST KABELA PISAČA —

- Pogledajte dokumentaciju pisača za informacije o kablskom priključku.
- Provjerite jesu li kabeli pisača sigurno priključeni na pisač i računalo.

ISPITAJTE UTIČNICU ZA NAPAJANJE — Provjerite funkcionira li utičnica el. energije tako da je testirate pomoću drugog uređaja, poput svjetiljke.

PROVJERITE JE LI SUSTAV WINDOWS PREPOZNAO PISAČ —

- 1 Pritisnite **Start**→ **Control Panel** (Upravljačka ploča)→ **Printers and Other Hardware** (Pisači i ostali hardver)→ **View installed printers or fax printers** (Pregled instaliranih pisača ili faks-pisača).
- 2 Ako je pisač na popisu, desnom tipkom miša pritisnite ikonu pisača.
- 3 Pritisnite **Properties** (Svojstva)→ **Ports** (Priključci). Za paralelni pisač pobrinite se da je postavka **Print to the following port(s)** (Ispisuj u sljedeće portove): **LPT1 (Port pisača)**. Za USB pisač, pobrinite se da je postavka **Print to the following port(s)** (Ispisuj u sljedeće portove): **USB**.

PONOVNA INSTALACIJA UPRAVLJAČKOG PROGRAMA ZA PISAČ — Upute potražite u dokumentaciji pisača.

Problemi sa skenerom

 **OPREZ:** Prije nego započnete bilo koji postupak u ovom odjeljku slijedite sigurnosne upute u *Priručniku s informacijama o proizvodu*.

 **NAPOMENA:** Ako vam je potrebna tehnička pomoć za skener, obratite se proizvođaču skenera.

PROVJERITE DOKUMENTACIJU ZA SKENER — Pogledajte dokumentaciju skenera za informacije o postavljanju i rješavanju problema.

OTKLJUČAJTE SKENER — Provjerite je li skener otključan ako ima tabulator ili gumb za otključavanje.

PONOVNO POKRENITE RAČUNALO I PONOVNO ISPROBAJTE SKENER

PROVJERITE SPOJEVE KABELA —

- Informacije o kablskim priključcima potražite u dokumentaciji skenera.
- Provjerite jesu li kabeli skenera priključeni u skener i računalo.

PROVJERITE JE LI SUSTAV MICROSOFT WINDOWS PREPOZNAO SKENER —

Pritisnite **Start**→ **Control Panel** (Upravljačka ploča)→ **Printers and Other Hardware** (Pisači i ostali hardver)→ **Scanners and Cameras** (Skeneri i kamere).

Ako je vaš skener na popisu, Windows prepoznaje skener.

PONOVNO INSTALIRANJE UPRAVLJAČKOG PROGRAMA ZA SKENER — Upute potražite u dokumentaciji skenera.

Problemi sa zvukom i zvučnicima

Tijekom izvođenja provjera popunite dokument *Diagnostics Checklist* (Kontrolni popis dijagnostike) (vidi “Kontrolni popis dijagnostike” na stranici 141).

 **OPREZ:** Prije nego započnete bilo koji postupak u ovom odjeljku slijedite sigurnosne upute u *Priručniku s informacijama o proizvodu*.

Nema zvuka iz integriranih zvučnika

PODESITE KONTROLU JAKOSTI ZVUKA U SUSTAVU WINDOWS — Dva puta pritisnite ikonu zvučnika u donjem desnom kutu zaslona. Provjerite je li glasnoća pojačana te je li zvuk utišan. Podesite glasnoću, bas ili kontrolu visine kako biste eliminirali distorziju.

PONOVO INSTALIRAJTE (AUDIO) UPRAVLJAČKI PROGRAM — Pogledajte “Ponovna instalacija upravljačkih i uslužnih programa” na stranici 98.

Nema zvuka iz vanjskih zvučnika

PROVJERITE JESU LI SUBWOOFER I ZVUČNICI UKLJUČENI — Pogledajte dijagram za postavljanje koji je isporučen sa zvučnicima. Ako zvučnici imaju kontrolu glasnoće, podesite glasnoću, bas ili visinu kako biste eliminirali distorziju.

PODESITE KONTROLU JAKOSTI ZVUKA U SUSTAVU WINDOWS — Pritisnite ili dva puta pritisnite ikonu zvučnika u donjem desnom kutu vašeg zaslona. Provjerite je li glasnoća pojačana te je li zvuk utišan.

ISKLJUČITE SLUŠALICE IZ KONEKTORA ZA SLUŠALICE — Zvuk iz zvučnika automatski se onemogućava kada se slušalice priključe na konektor za slušalice na prednjoj ploči računala.

ISPITAJTE UTIČNICU ZA NAPAJANJE — Provjerite funkcionira li utičnica el. energije tako da je testirate pomoću drugog uređaja, poput svjetiljke.

UKLONITE MOGUĆE SMETNJE — Isključite ventilatore, florescentna svjetla ili halogene svjetiljke u blizini kako biste locirali smetnje.

PONOVO INSTALIRAJTE AUDIO UPRAVLJAČKI PROGRAM — Pogledajte “Ponovna instalacija upravljačkih i uslužnih programa” na stranici 98.

POKRENITE DELL DIAGNOSTICS — Pogledajte “Dell Diagnostics” na stranici 69.



NAPOMENA: Kontrola glasnoće u nekim MP3 uređajima premošćuje Windows postavke zvuka. Ako slušate pjesme MP3 formata, provjerite jeste li stišali ili isključili zvuk MP3 uređaja.

Nema zvuka iz slušalica

PROVJERITE VEZU KABELA ZA SLUŠALICE — Provjerite je li kabel slušalica umetnut u priključak za slušalice.

PODESITE KONTROLU JAKOSTI ZVUKA U SUSTAVU WINDOWS — Pritisnite ili dva puta pritisnite ikonu zvučnika u donjem desnom kutu vašeg zaslona. Provjerite je li glasnoća pojačana te je li zvuk utišan.

Problemi s touch padom i mišem

PROVJERITE POSTAVKE TOUCH PADA —

- 1 Pritisnite **Start**→ **Control Panel** (Upravljačka ploča)→ **Printers and Other Hardware** (Pisači i ostali hardver)→ **Mouse** (Miš).
- 2 Pokušajte podesiti postavke.

PROVJERITE KABEL MIŠA — Isključite računalo. Isključite kabel miša, provjerite ima li oštećenja te ponovno priključite kabel.

Ako koristite produžni kabel za miša, isključite ga i priključite miš izravno u računalo.

KAKO BISTE PROVJERILI JE LI PROBLEM U MIŠU, PROVJERITE TOUCH PAD —

- 1 Isključite računalo.
- 2 Odvojite miš.
- 3 Uključite računalo.
- 4 Na Windows radnoj površini koristite touch pad za pomicanje kursora, odaberite ikonu i otvorite je.

Ako touch pad radi ispravno, miš je možda u kvaru.

PROVJERITE POSTAVKE PROGRAMA ZA POSTAVLJANJE SUSTAVA — Provjerite je li na popisu programa za postavljanje sustava ispravan uređaj za opciju pokazivača (Računalo automatski prepoznaje USB miš bez podešavanja postavki). Više informacija o korištenju programa za postavljanje sustava potražite u poglavlju “Program za postavljanje sustava” na stranici 91.

TESTIRAJTE KONTROLER MIŠA — Za testiranje kontrolera miša (koji utječe na pomicanje pokazivača) i rad gumba touch pada ili miša, pokrenite test Mouse (Miš) u opciji **Pointing Devices** (Uređaji pokazivači) u opciji Dell Diagnostics (vidi “Dell Diagnostics” na stranici 69).

PONOVO INSTALIRAJTE UPRAVLJČAKI PROGRAM TOUCH PADA — Pogledajte “Ponovna instalacija upravljačkih i uslužnih programa” na stranici 98.

Problemi s video prikazom i zaslonom

Tijekom ivođenja provjera popunite popis Diagnostics Checklist (vidi “Kontrolni popis dijagnostike” na stranici 141).

 **OPREZ:** Prije nego započnete bilo koji postupak u ovom odjeljku slijedite sigurnosne upute u *Priručniku s informacijama o proizvodu*.

Zaslon je prazan

 **NAPOMENA:** Ako koristite program koji zahtjeva višu rezoluciju u odnosu na onu koju vaše računalo podržava, preporučuje se priključivanje vanjskog monitora na računalo.

PROVJERA BATERIJE — Ako koristite bateriju kao izvor napajanja za računalo, ona se može istrošiti. Priključite računalo u izvor el. energije pomoću AC adaptera i uključite računalo.

ISPITAJTE UTIČNICU ZA NAPAJANJE — Provjerite funkcionira li utičnica el. energije tako da je testirate pomoću drugog uređaja, poput svjetiljke.

PROVJERITE ADAPTER ZA IZMJENIČNU STRUJU — Provjerite spojeve kabela AC adaptera. Ako AC adapter ima svjetlo, provjerite je li ono uključeno.

PRIKLJUČITE RAČUNALO DIREKTNO NA UTIČNICU — Premostite uređaje za zaštitu napajanja, trake za napajanje i produžne kabele kako biste se uvjerali da se računalo uključuje.

PRILAGODITE SVOJSTVA NAPAJANJA — Potražite ključnu riječ *standby* u Windows centru za pomoć i podršku. Pritisnite **Start** ili  → **Help and Support** (Pomoć i podrška).

PREBACITE VIDEO SLIKU — Ako je vaše računalo priključeno na vanjski monitor, pritisnite <Fn><F8> za prebacivanje video slike na prikaz na monitoru.

Ako je teško čitati sa zaslona

PODESITE SVJETLINU — Pritisnite <Fn> i tipke sa strelicama gore-dolje.

POMAKNITE VANJSKI SUBWOOFER PODALJE OD RAČUNALA ILI MONITORA — Ako sustav vanjskih zvučnika sadrži subwoofer, pazite da on bude najmanje 60 cm (2 ft) od računala ili vanjskog monitora.

UKLONITE MOGUĆE SMETNJE — Isključite ventilatore, florescentna svjetla, halogene lampe ili ostale uređaje u blizini.

OKRENITE RAČUNALO TAKO DA BUDE OKRENUTO U NEKOM DRUGOM SMJERU — Eliminirajte sunčevu svjetlost koja može uzrokovati lošu kvalitetu slike.

PODESITE POSTAVKE PRIKAZA U SUSTAVU WINDOWS —

- 1 Pritisnite **Start**→ **Control Panel** (Upravljačka ploča)→ **Appearance and Themes** (Izgled i teme).
- 2 Pritisnite područje koje želite promijeniti ili pritisnite ikonu **Display** (Zaslon).
- 3 Iskušajte različite postavke za **Color quality** (Kvalitetu boje) i **Screen resolution** (Rezoluciju zaslona).

POKRENITE VIDEO DIJAGNOSTIČKE TESTOVE — Ako se ne pojavi poruka o pogrešci, a još imate problema s prikazom, ali zaslon nije potpuno prazan, pokrenite opciju **Video** uređaja u opciji Dell Diagnostics (vidi “Dell Diagnostics” na stranici 69). Zatim se obratite tvrtki Dell (vidi “Kontaktiranje tvrtke Dell” na stranici 142).

POGLEDAJTE “ERROR MESSAGES” (PORUKE O POGREŠKAMA) — Ako se ne pojavi poruka o pogrešci, pogledajte “Poruke o pogreškama” na stranici 76.

Ako se može čitati samo s jednog dijela zaslona



PRIKLJUČITE VANJSKI MONITOR —

- 1 Isključite računalo i priključite vanjski monitor na računalo.
- 2 Uključite računalo i monitor i podesite jasnoću i kontrolu kontrasta zaslona.

Ako vanjski monitor funkcionira, zaslon računala ili video kontroler su možda u kvaru. Obratite se tvrtki Dell (vidi “Kontaktiranje tvrtke Dell” na stranici 142).

Program za postavljanje sustava

Pregled

 **NAPOMENA:** Vaš operativni sustav može automatski konfigurirati većinu opcija dostupnih u programu za postavljanje sustava, od tuda glavne opcije koje postavljate kroz postavljanje sustava (iznimka je opcija **External Hot Key** (Vanjski hotkey) koju možete onemogućiti ili omogućiti samo kroz program za postavljanje sustava). Više informacija o konfiguriranju značajki za operativni sustav pronaći ćete u Centru za pomoć i podršku. Pritisnite **Start** ili  → **Pomoć i podrška**.

Program za postavljanje sustava možete koristiti na sljedeći način za:

- Postavljanje ili promjenu značajki koje može odabrati korisnik—primjerice, lozinku za računalo
- Verificiranje informacija o trenutnoj konfiguraciji računala poput količine sistemske memorije

Nakon postavljanja računala pokrenite program za postavljanje sustava kako biste se upoznali s informacijama o konfiguraciji sustava i dodatnim postavkama. Možda ćete informacije htjeti zapisati radi korištenja u budućnosti.

Zasloni postavljanja sustava prikazuju tekuće informacije o postavljanju i postavkama za vaše računalo, poput:

- Konfiguracije sustava
- Redoslijeda podizanja sustava
- Konfiguracije podizanja sustava (pokretanja) u postavke konfiguracije uređaja za spajanje
- Osnovnih postavki konfiguracije uređaja
- Postavke sigurnosti sustava i lozinke za tvrdi disk

 **OBAVIJEST:** Ukoliko niste iskusni korisnik računala ili su vas tako uputili u Dell tehničkoj službi, ne mijenjajte postavke programa za postavljanje sustava. Neke izmjene bi mogle prouzročiti neispravan rad računala.

Pregled zaslona kod postavljanja sustava

- 1 Uključite (ili ponovno pokrenite) računalo.
- 2 Kad se pojavi DELL™ logo, odmah pritisnite <F2>. Ako predugo čekate i pojavi se Windows logo, nastavite čekati dok ne ugledate Windows radnu površinu. Zatim isključite računalo i pokušajte ponovno.

Zasloni kod postavljanja sustava

 **NAPOMENA:** Za informacije o određenoj stavci na zaslonu postavljanja sustava označite tu stavku i pogledajte područje **Help** (Pomoć) na zaslonu.

U programu za postavljanje sustava primarne kategorije postavki navedene su s lijeve strane. Za pregled postavki u kategoriji označite kategoriju i pritisnite <Enter>. Kada označite vrstu postavke, na desnoj strani zaslona prikazuje se vrijednost za tu vrstu postavke. Možete mijenjati postavke koje se na zaslonu pojavljuju kao bijele. Vrijednosti koje ne možete mijenjati (jer ih određuje računalo) manje su svijetle.

Funkcije tipki za postavljanje sustava navedene su preko donjeg dijela zaslona.

Često korištene postavke

Neke postavke zahtijevaju prekid rada računala kako bi nove postavke postale učinkovite.

Promjena redoslijeda podizanja sustava

Redoslijed podizanja sustava govori računalu gdje treba tražiti kako bi pronašlo softver potreban za pokretanje operativnog sustava. Redoslijed podizanja sustava možete kontrolirati i omogućavati/onemogućavati uređaje pomoću stranice **Boot Sequence** (Redoslijed podizanja sustava) koja se nalazi u kategoriji **System** (Sustav).

 **NAPOMENA:** Za promjenu redoslijeda podizanja sustava samo jednom potražite informacije u poglavlju "Izvođenje jednokratne inicijalizacije operativnog sustava" na stranici 93.

Stranica **Boot Sequence** (Redoslijed podizanja sustava) prikazuje glavnu listu uređaja kod kojih je moguće ponovno inicijalizirati OS, a mogu se ugraditi u vaše računalo, uključujući, ali ne isključivo sljedeće:

- **Disketni pogon**
- **Modularna pregrada pogona tvrdog diska**
- **Unutrašnji pogon tvrdog diska**
- **CD/DVD/CD-RW pogon**

Za vrijeme postupka podizanja sustava, računalo počinje na vrhu popisa i skenira sve omogućene uređaje kako bi pronašao datoteke za pokretanje operativnog sustava. Kada računalo pronađe datoteke, prestaje tražiti i pokreće operativni sustav.

Za kontrolu uređaja za pokretanje odaberite (označite) uređaj pritiskom na strelicu dolje ili gore te omogućite ili onemogućite uređaj ili izmijenite redoslijed na popisu.

- Kako biste omogućili ili onemogućili uređaj, označite stavku i pritisnite tipku za razmak. Omogućene stavke su bijele i s njihove lijeve strane prikazan je trokutić, onemogućene stavke su plave ili zamagljene i nemaju trokuta.
- Za ponovno postavljanje redoslijeda uređaja na popisu označite uređaj i pritisnite <u> ili <d> (e razlikuje mala i velika slova) kako biste pomaknuli označeni uređaj prema gore ili dolje.

Izmjene slijeda pokretanja postaju učinkovite čim spremite izmjene i napustite program za postavljanje sustava.

Izvođenje jednokratne inicijalizacije operativnog sustava

Možete postaviti jednokratni slijed pokretanja bez ulaska u program za postavljanje sustava. (Također možete koristiti ovaj postupak kako bi inicijalizirali operativni sustav Dell dijagnostike na particiji uslužnih programa za dijagnostiku na vašem tvrdom disku.)

- 1 Isključite računalo pomoću izbornika **Start**.
- 2 Ako je računalo priključeno na uređaj za spajanje, isključite ga. Računalo mora biti isključeno.
- 3 Spojite računalo na zidnu utičnicu.
- 4 Uključite računalo. Kad se pojavi DELL odmah pritisnite <F12>. Ako predugo čekate i pojavi se Windows logo, nastavite čekati dok ne ugledate Windows radnu površinu. Zatim isključite računalo i pokušajte ponovno.
- 5 Kada se pojavi popis uređaja, označite uređaj s kojeg želite podignuti sustav i pritisnite <Enter>. Računalo pokreće operativni sustav na odabranom uređaju.

Sljedeći put prilikom pokretanja operativnog sustava na računalu, vraća se prethodni redoslijed pokretanja sustava.

Promjena COM portova

Serial port (Serijski priključak) koji se nalazi u kategoriji **Onboard Devices** (Instalirani uređaji) omogućava vam mapiranje COM adrese serijskog priključka ili onemogućavanje serijskog priključka i njegove adrese, koja oslobađa resurse računala kako bi ih mogao koristiti neki drugi uređaj.

Putovanje s vašim računalom

Identifikacija računala

- Na računalo priložite oznaku s imenom ili posjetnicom.
- Zapišite svoju servisnu oznaku i spremite je na sigurno mjesto dalje od računala ili torbe. Servisnu oznaku upotrijebite ako policiju i tvrtku Dell morate obavijestiti o gubitku računala ili krađi.
- Na Microsoft® Windows® radnoj površini napravite datoteku pod nazivom **if_found**. U datoteku spremite informacije poput svog imena, adrese i broja telefona.
- Kontaktirajte tvrtku koja izdaje kreditne kartice i raspitajte se nude li kodirane identifikacijske oznake.

Pakiranje računala

- Iz računala isključite sve vanjske uređaje i spremite ih na sigurno. Uklonite sve kabele povezane s instaliranim PC karticama i uklonite sve proširene PC kartice (vidi “Uklanjanje kartice ili praznog umetka” na stranici 62).
- Kako bi računalo bilo što lakše, zamijenite sve uređaje instalirane u pregradu za module Dell Travellite™ modulom.
- Do kraja napunite glavnu bateriju i sve dodatne baterije koje namjeravate nositi sa sobom.
- Isključite računalo.
- Isključite AC adapter.



OBAVIJEST: Kada je zaslon zatvoren, predmeti koji ostanu na tipkovnici ili prostoru za dlan mogu oštetiti zaslon.

- S tipkovnice uklonite sve predmete poput spajalica, olovaka i papira i zatvorite zaslon.
- Za sigurno pakiranje računala i dodatne opreme koristite Dell™ torbu.
- Računalo ne pakirajte zajedno s predmetima poput pjene za brijanje, toaletne vode, parfema i hrane.



OBAVIJEST: Ako je računalo bilo izloženo ekstremnim temperaturama, prije uključivanja ga 1 sat ostavite da se vrati na sobnu temperaturu.

- Računalo, baterije i tvrdi disk čuvajte od opasnosti kao što su ekstremne temperature i pretjerana izloženost sunčevoj svjetlosti, prljavštini, prašini i tekućinama.
- Računalo zapakirajte tako da se ne može micati po prtljažniku automobila ili u krovnom spremniku za prtljagu.

Savjeti za putovanje

- ➡ **OBAVIJEST:** Računalo ne pomičite dok se koristi tvrdi disk kako ne bi došlo do gubitka podataka.
- ➡ **OBAVIJEST:** Računalo ne prijavljujte kao prtljagu.
 - Razmislite o promjeni upravljanja napajanjem kako biste maksimizirali vrijeme rada baterije (vidi “Konfiguracija postavki za upravljanje energijom” na stranici 35).
 - Ako putujete u inozemstvo, nosite sa sobom dokaz o vlasništvu—ili dokaz o pravu na korištenje računala ako je ono u vlasništvu poduzeća kako biste ubrzali carinske formalnosti. Proučite carinske propise država u koje planirate putovati i razmislite o nabavi međunarodne također poznate kao *putovnica za robu*).
 - Provjerite koja se vrsta električnih utičnica koristi u zemljama koje ćete posjetiti i opskrbite se odgovarajućim adapterima.
 - Od izdavača kreditnih kartica zatražite informacije o vrstama pomoći za hitne slučajeve na putovanju koje se nude korisnicima prijenosnih računala.

Putovanje zrakoplovom

- ➡ **OBAVIJEST:** Ne prolazite s računalom kroz detektor za metal. Računalo provucite kroz rendgenski uređaj ili ga ostavite na ručnoj provjeri.
 - Provjerite imate li u torbi napunjenu bateriju za slučaj da morate uključiti računalo.
 - Prije ulaska u zrakoplov provjerite je li dopuštena upotreba računala. Neke zrakoplovne tvrtke zabranjuju upotrebu elektronskih uređaja tijekom leta. Sve zrakoplovne tvrtke zabranjuju upotrebu elektronskih uređaja tijekom polijetanja i slijetanja.

Ponovna instalacija softvera

Upravljački programi

Što je upravljački program?

Upravljački program je program koji kontrolira uređaje poput pisača, miša ili tipkovnice. Svi uređaji trebaju upravljački program.

Upravljački program djeluje kao prevoditelj između uređaja i svih ostalih programa koji koriste uređaj. Svaki uređaj ima svoj set specijaliziranih naredbi koje prepoznaje samo njegov upravljački program.

Tvrtka Dell isporučuje računala s već instaliranim potrebnim upravljačkim programima—nije potrebna daljnja instalacija ili konfiguracija.

 **OBAVIJEST:** CD *Drivers and Utilities* može sadržavati upravljačke programe za operativne sustave koji nisu na vašem računalu. Obavezno instalirajte softver prikladan za vaš operativni sustav.

Veliki broj upravljačkih programa, poput upravljačkog programa za tipkovnicu, isporučuje se uz vaš Microsoft® Windows® operativni sustav. Morate instalirati upravljačke programe ukoliko:

- Nadograđujete svoj operativni sustav.
- Ponovno instalirate svoj operativni sustav.
- Priključujete ili instalirate novi uređaj.

Identificiranje upravljačkih programa

Ako se pojavi problem s bilo kojim uređajem, provjerite je li upravljački program izvor problema te, ako je potrebno, ažurirajte upravljački program.

Microsoft Windows XP

- 1 Pritisnite **Start**→ **Control Panel** (Upravljačka ploča).
- 2 Pod opcijom **Pick a Category** (Odaberi kategoriju) pritisnite **Performance and Maintenance** (Izvedba i održavanje).
- 3 Pritisnite **System** (Sustav).
- 4 U prozoru **System Properties** (Značajke sustava) pritisnite tabulator **Hardware** (Hardver).
- 5 Pritisnite **Device Manager** (Upravitelj uređajima).

Microsoft Windows Vista

- 1 Pritisnite gumb Start za pokretanje sustava Windows Vista, , a zatim desnom tipkom miša pritisnite **Computer** (Računalo).
- 2 Pritisnite **Properties** (Svojstva) → **Device Manager** (Upravitelj uređajima).



NAPOMENA: Možda će se pojaviti prozor **User Account Control** (Kontrola korisničkih računa). Ako ste administrator računala, pritisnite **Continue** (Nastavi); u suprotnom se obratite svom administratoru za nastavak željene akcije.

Krećite se po popisu kako biste vidjeli ima li ijedan uređaj znak uskličnik (žuti krug s [!]) na ikoni uređaja. Ako se pokraj naziva uređaja nalazi uskličnik, možda ćete morati pročitati poglavlje “Ponovna instalacija upravljačkih i uslužnih programa” na stranici 98.

Ponovna instalacija upravljačkih i uslužnih programa



OBAVIJEST: Na Dell web stranici za podršku na adresi support.dell.com i na vašem CD-u s *Drivers and Utilities* nalaze se odobreni upravljački programi za Dell™ računala. Ako instalirate upravljačke programe iz drugih izvora, postoji mogućnost da vaše računalo neće funkcionirati ispravno.

Korištenje prethodne verzije upravljačkih programa za uređaje u sustavu Windows

Ako na računalu nakon instalacije ili ažuriranja upravljačkog programa dođe do problema, koristite funkciju Windows Device Driver (Prethodna verzija upravljačkih programa) kako biste zamijenili upravljački program s prethodnom verzijom.

Za *Windows XP*:

- 1 Pritisnite **Start** i desnom tipkom miša pritisnite **My Computer** (Moje računalo).
- 2 Pritisnite **Properties** (Svojstva) → **Hardware** (Hardver) → **Device Manager** (Upravitelj uređaja).
- 3 Desnom tipkom miša pritisnite uređaj za kojeg je instaliran novi upravljački uređaj i pritisnite **Properties** (Svojstva).
- 4 Pritisnite **Drivers** (Upravljački programi) → **Roll Back Driver** (Prethodna verzija upravljačkog programa).

Za *Windows Vista*:

- 1 Pritisnite gumb Start za pokretanje sustava Windows Vista, , a zatim desnom tipkom miša pritisnite **Computer** (Računalo).
 - 2 Pritisnite **Properties** (Svojstva) → **Device Manager** (Upravitelj uređajima).
-  **NAPOMENA:** Možda će se pojaviti prozor **User Account Control** (Kontrola korisničkih računa). Ako ste administrator računala, pritisnite **Continue** (Nastavi); u protivnom, obratite se administratoru sustava koji će unijeti Device Manager (Upravitelj uređajima).
- 3 Desnom tipkom miša pritisnite uređaj za kojeg je instaliran novi upravljački uređaj i pritisnite **Properties** (Svojstva).
 - 4 Pritisnite **Drivers** (Upravljački programi) → **Roll Back Driver** (Prethodna verzija upravljačkog programa).

Ako povratak prethodne verzije upravljačkog programa ne riješi problem, upotrijebite “Korištenje opcije sustava Microsoft Windows System Restore (Vraćanje sustava)” na stranici 101 kako biste vaše računalo vratili u radno stanje koje je postojalo prije instaliranja novog upravljačkog programa.

Korištenje upravljačkih i uslužnih programa CD

Ukoliko korištenje opcija Device Driver Rollback ili System Restore ne riješi problem, ponovno instalirajte upravljački program s CD-a s upravljačkim i uslužnim programima.

1 Spremite i zatvorite otvorene datoteke i izađite iz otvorenih programa.

2 Umetnite CD *Drivers and Utilities*.

U većini slučajeva CD se pokreće automatski. Ukoliko se ne pokrene, pokrenite Windows Explorer, pritisnite mapu CD pogona za prikaz sadržaja CD-a te dva puta pritisnite datoteku **autorcd.exe**. Prvi put kod pokretanja CD-a, moguće je da vas pita da instalirate datoteke za postavljanje. Pritisnite **OK** (U redu) i slijedite upute na zaslonu za nastavak.

3 Iz padajućeg izbornika **Language** (Jezik) na alatnoj traci odaberite preferirani jezik za upravljački program ili uslužni program (ukoliko je dostupan). Pojavljuje se zaslon dobrodošlice.

4 Pritisnite **Next** (Sljedeće).

CD automatski skenira vaš hardver kako bi otkrio upravljačke i uslužne programe koje vaše računalo koristi.

5 Nakon što CD završi skeniranje hardvera, možete otkriti također i ostale upravljačke i uslužne programe. Pod opcijom **Search Criteria** (Kriteriji pretraživanja) odaberite odgovarajuće kategorije iz padajućih izbornika **System Model** (Model sustava), **Operating System** (Operativni sustav) i **Topic** (Tema).

Pojavljuje se link/linkovi za određene upravljačke i uslužne programe koje koristi vaše računalo.

6 Pritisnite link za određeni upravljački ili uslužni program kako bi se prikazale informacije o upravljačkom ili uslužnom programu koji želite instalirati

7 Pritisnite gumb **Install** (Instaliraj) (ukoliko postoji) za početak instalacije upravljačkog ili uslužnog programa. Na zaslonu dobrodošlice slijedite upute na zaslonu i dovršite instalaciju.

Ukoliko se postoji gumb **Install** (Instaliraj), automatska instalacija nije opcija. Upute o instalaciji potražite ili u prikladnim uputama u sljedećim podpoglavljima ili pritisnite **Extract** (Raspakiraj), slijedite upute za raspakiravanje, a zatim pročitajte readme datoteku.

Ako upute traže da navigirate do datoteka upravljačkog programa, pritisnite mapu CD-a na prozoru s informacijama o upravljačkom programu za prikaz datoteka povezanih s tim upravljačkim programom.

Ručna ponovna instalacija upravljačkih programa

Nakon izdvajanja datoteka upravljačkog programa na tvrdi disk kako je opisano u prethodnom odjeljku:



Za *Windows XP*:

1 Pritisnite **Start** i desnom tipkom miša pritisnite **My Computer** (Moje računalo).

2 Pritisnite **Properties** (Svojstva) → **Hardware** (Hardver) → **Device Manager** (Upravitelj uređaja).

- 3 Dva puta pritisnite vrstu uređaja za koju instalirate upravljački program (primjerice, **Audio** ili **Video**).
- 4 Dva puta pritisnite naziv uređaja za koji instalirate upravljački program.
- 5 Pritisnite **Driver**→ (Upravljački program) **Update Driver**→ (Ažuriranje upravljačkog programa) **Install from a list or specific location** (Advanced)→ (Instaliranje s popisa ili specifične lokacije - Napredno) **Next** (Sljedeće).
- 6 Pritisnite **Browse** (Pretražuj) i pretražujte datoteke do lokacije na koju ste prethodno kopirali datoteke upravljačkog programa.
- 7 Kada se pojavi naziv prikladnog upravljačkog programa pritisnite **Next** (Sljedeće).
- 8 Pritisnite i ponovno pokrenite računalo **Finish** (Završi).

Za *Windows Vista*:

- 1 Pritisnite gumb Start za pokretanje sustava Windows Vista, , a zatim desnom tipkom miša pritisnite **Computer** (Računalo).
- 2 Pritisnite **Properties** (Svojstva)→ **Device Manager** (Upravitelj uređaja).
 -  **NAPOMENA:** Možda će se pojaviti prozor **User Account Control** (Kontrola korisničkih računa). Ako ste administrator računala, pritisnite **Continue** (Nastavi); u protivnom, obratite se administratoru sustava koji će unijeti Device Manager (Upravitelj uređajima).
- 3 Dva puta pritisnite vrstu uređaja za koju instalirate upravljački program (primjerice, **Audio** ili **Video**).
- 4 Dva puta pritisnite naziv uređaja za koji instalirate upravljački program.
- 5 Pritisnite **Driver** (Upravljački program)→ **Update Driver** (Ažuriranje upravljačkog programa)→ **Browse my computer for driver software** (Potraži upravljačke programe na mom računalu).
- 6 Pritisnite **Browse** (Pretražuj) i pretražujte datoteke do lokacije na koju ste prethodno kopirali datoteke upravljačkog programa.
- 7 Kada se pojavi naziv odgovarajućeg upravljačkog programa, pritisnite naziv upravljačkog programa i **OK** (U redu)→ **Next** (Sljedeće).
- 8 Pritisnite i ponovno pokrenite računalo **Finish** (Završi).

Korištenje alata Hardware Troubleshooter (Rješavanje problema s hardverom) u sustavima Microsoft Windows XP i Windows Vista

Ako uređaj nije prepoznat za vrijeme postavljanja operativnog sustava ili je prepoznat, ali nije ispravno konfiguriran, za rješavanje ove nekompatibilnosti možete koristiti Hardware Troubleshooter (Program za rješavanje problema s hardverom).

Za *Windows XP*:

- 1 Pritisnite **Start**→ **Help and Support** (Pomoć i podrška).
- 2 U polje za pretraživanje unesite **hardware troubleshooter** (Program za rješavanje problema s hardverom) i pritisnite <Enter> kako biste započeli pretraživanje.

- 3 U dijelu **Fix a Problem** (Rješavanje problema) pritisnite **Hardware Troubleshooter** (Rješavanje problema s hardverom).
- 4 U popisu **Hardware Troubleshooter** (Rješavanje problema s hardverom) odaberite opciju koja najbolje opisuje problem i pritisnite **Next** (Sljedeće) kako biste učinili ostale korake za rješavanje problema.

Za *Windows Vista*:

- 1 Pritisnite gumb Start sustava Windows Vista  → **Help and Support** (Pomoć i podrška).
- 2 U polje za pretraživanje unesite **hardware troubleshooter** (Program za rješavanje problema s hardverom) i pritisnite <Enter> kako biste započeli pretraživanje.
- 3 U rezultatima pretraživanja za **rješavanje problema s hardverom** odaberite opciju koja najbolje opisuje problem i pratite preostale korake za rješavanje problema.

Vraćanje operativnog sustava

Operativni sustav možete obnoviti na sljedeće načine

- Opcija sustava Microsoft® Windows® XP i Windows Vista™ System Restore (Vraćanje sustava) vraća sustav na ranije operativno stanje bez utjecaja na podatkovne datoteke. Koristite System Restore (Vraćanje sustava) kao prvo rješenje za obnovu operativnog sustava i očuvanje datoteka.
- Ukoliko ste primili CD *s operativnim sustavom* uz svoje računalo možete ga koristiti za vraćanje operativnog sustava u prvobitno stanje. Međutim, korištenje CD-a *Operating System* također briše sve podatke na tvrdom disku. Koristite CD *samo* ukoliko opcija System Restore nije riješila problem operativnog sustava.

Korištenje opcije sustava Microsoft Windows System Restore (Vraćanje sustava)

Operativni sustavi Microsoft Windows imaju opciju System Restore (Vraćanje sustava) koja vam omogućuje vraćanje računala u ranije operativno stanje (bez utjecaja na podatkovne datoteke); u slučaju da su postavke hardvera, softvera ili neke druge systemske postavke dovele računalo u nepoželjno stanje. Sve promjene koje opcija System Restore (Vraćanje sustava) čini računalu mogu se vratiti na prethodno stanje



OBAVIJEST: Redovito radite sigurnosne kopije datoteka. System Restore (Vraćanje sustava) ne nadgleda vaše podatkovne datoteke i ne vraća ih u prvobitno stanje.



NAPOMENA: Postupci u ovom dokumentu napisani za zadani prikaz sustava Windows pa možda neće vrijediti ako Dell™ računalo postavite na Windows Classic prikaz.

Pokretanje opcije System Restore (Vraćanje sustava)

Za *Windows XP*:



OBAVIJEST: Prije nego što vratite računalo na prethodno operativno stanje, spremite i zatvorite otvorene datoteke i zatvorite sve otvorene programe. Nemojte mijenjati, otvarati ili brisati bilo koju datoteku ili program dok se ne završi vraćanje sustava u prethodno stanje.

- 1 Pritisnite **Start** → **All Programs** (Svi programi) → **Accessories** (Pomagala) → **System Tools** (Sistemske alati) → **System Restore** (Vraćanje sustava).

- 2 Pritisnite **Restore my computer to an earlier time** (Vrati moje računalo u prethodno stanje) ili **Create a restore point** (Stvori točku vraćanja).
- 3 Pritisnite **Next** (Sljedeće). Pratite preostale odzivnike na zaslonu.

Za Windows Vista:

- 1 Pritisnite gumb Start u sustavu Windows Vista  → **Help and Support** (Pomoć i podrška).
- 2 U okvir za pretraživanje unesite **System Restore** (Vraćanje sustava) i pritisnite <Enter>.



NAPOMENA: Možda će se pojaviti prozor **User Account Control** (Kontrola korisničkih računa). Ako ste administrator računala, pritisnite **Continue** (Nastavi); u suprotnom se obratite svom administratoru za nastavak željene akcije.

- 3 Pritisnite **Next** (Sljedeće). Pratite preostale odzivnike na zaslonu.

U slučaju da opcija Vraćanje sustava nije riješila problem, možete poništiti posljednje vraćanje sustava. Informacije o poništavanju vraćanja sustava potražite u poglavlju “Poništavanje posljednjeg vraćanja sustava u prethodno stanje” na stranici 102.

Poništavanje posljednjeg vraćanja sustava u prethodno stanje



OBAVIJEST: Prije poništavanja prethodne obnove sustava spremite i zatvorite sve otvorene datoteke i izađite iz svih otvorenih programa. Nemojte mijenjati, otvarati ili brisati bilo koju datoteku ili program dok se ne završi vraćanje sustava u prethodno stanje.

Za Windows XP:

- 1 Pritisnite **Start** → **All Programs** (Svi programi) → **Accessories** (Pomagala) → **System Tools** (Sistemski alati) → **System Restore** (Vraćanje sustava).
- 2 Pritisnite **Undo my last restoration** (Poništi moje posljednje vraćanje) → **Next** (Sljedeće).

Za Windows Vista:

- 1 Pritisnite gumb Start u sustavu Windows Vista  → **Help and Support** (Pomoć i podrška).
- 2 U okvir za pretraživanje unesite **System Restore** (Vraćanje sustava) i pritisnite <Enter>.
- 3 Pritisnite **Undo my last restoration** (Poništi moje posljednje vraćanje) → **Next** (Sljedeće).

Omogućavanje obnove sustava



NAPOMENA: Windows Vista ne omogućuje vraćanje sustava bez obzira na dostupni prostor na disku. Zato se sljedeći koraci odnose samo na Windows XP.

Ako ponovno instalirate Windows XP, a na tvrdom disku imate manje od 200 MB slobodnog prostora, Vraćanje sustava se automatski onemogućuje. Kako biste vidjeli je li System Restore (Vraćanje sustava) omogućena:

- 1 Pritisnite **Start** → **Control Panel** → (Upravljačka ploča) **Performance and Maintenance** → (Performanse i održavanje) **System** → (Sustav) **System Restore** (Vraćanje sustava).
- 2 Provjerite da opcija **Turn off System Restore** (Isključi vraćanje sustava u prethodno stanje) nije potvrđena.

Korištenje CD -a Operating System

Prije početka

Ako planirate ponovno instalirati operativni sustav Windows kako biste opravili problem s novoinstaliranim upravljačkim programom, najprije pokušajte s mogućnošću Windows Device Driver Rollback. Pogledajte “Korištenje prethodne verzije upravljačkih programa za uređaje u sustavu Windows” na stranici 98. Ako Device Driver Rollback ne riješi problem, koristite System Restore (Vraćanje sustava) za vraćanje svog operativnog sustava na operativno stanje u kojem se nalazio prije nego ste instalirali novi upravljački program za uređaj. Pogledajte “Korištenje opcije sustava Microsoft Windows System Restore (Vraćanje sustava)” na stranici 101.

 **OBAVIJEST:** Prije izvođenja instalacije napravite sigurnosne kopije podataka s primarnog tvrdog diska. Za uobičajene konfiguracije tvrdog diska, primarni tvrdi disk je prvi pogon koji računalo detektira.

Za ponovnu instalaciju sustava Windows treba vam sljedeće

- Dell™ CD *Operating System*.
- Dell CD s *Drivers and Utilities*

 **NAPOMENA:** Dell CD *Drivers and Utilities* (Upravljački i uslužni programi) sadrži upravljačke programe koji su instalirani za vrijeme sklapanja računala. Za učitavanje potrebnih upravljačkih programa koristite Dell CD *Drivers and Utilities*. Ovisno o regiji u kojoj ste kupili računalo ili u kojoj ste zatražili CD medije, mediji Dell *Drivers and Utilities* i *Operating System* možda neće biti isporučeni uz vaše računalo.

Ponovna instalacija sustava Windows

Proces ponovne instalacije može potrajati 1-2 sata. Nakon ponovne instalacije operativnog sustava morate ponovo instalirati i upravljačke programe uređaja, program za zaštitu od virusa i drugi softver.

 **OBAVIJEST:** CD *Operating System* nudi opcije za ponovno instaliranje sustava Windows. Opcije mogu pisati preko datoteka i utjecati na programe koji su instalirani na vaš tvrdi disk. Zato nemojte ponovno instalirati operativni sustav Windows ukoliko vam predstavnik tehničke podrške tvrtke Dell ne kaže.

- 1 Spremite i zatvorite otvorene datoteke i izađite iz otvorenih programa.
- 2 Umetnite CD *Operating System*. Pritisnite **Exit** (Izlaz) ako se pojavi poruka **Install Windows** (Instaliraj sustav Windows).
- 3 Ponovno pokrenite računalo.

Kada se pojavi DELL logotip, odmah pritisnite <F12>.

 **NAPOMENA:** Ako čekate predugo i pojavi se logotip operativnog sustava, pričekajte dok ne vidite radnu površinu sustava Microsoft® Windows®, zatim ugasite računalo i pokušajte ponovno.

 **NAPOMENA:** Sljedeći koraci samo jednokratno mijenjaju redoslijed pokretanja. Prilikom sljedećeg pokretanja, računalo se podiže sustav sukladno uređajima navedenima u programu za postavljanje sustava.

- 4 Kad se pojavi popis uređaja za pokretanja sustava, označite **CD/DVD/CD-RW Drive** i pritisnite <Enter>.
- 5 Pritisnite bilo koju tipku i odaberite **Boot from CD-ROM** (Pokreni računalo s CD-ROM-a).
- 6 Pratite upute na zaslonu kako biste dovršili instalaciju.

Dodavanje i zamjena dijelova

Prije početka

U ovom poglavlju nalaze se upute za uklanjanje i instaliranje komponenata vašeg računala. Osim ako nije drugačije zabilježeno, svaki postupak pretpostavlja da su ispunjeni sljedeći uvjeti:

- Obavili ste korake u poglavlju “Isključivanje računala” na stranici 105 and “Prije rastavljanja računala” na stranici 106.
- Pročitali ste mjere opreza u Dell™ *Priručniku s informacijama o proizvodu*.

Preporučeni alati

Za izvođenje postupaka navedenih u ovom dokumentu može biti potreban sljedeći alat:

- Mali ravni odvijač
- Phillips odvijač
- Mali plastični štapić
- Flash BIOS program za ažuriranje (vidi web-mjesto tvrtke Dell za podršku na support.dell.com)

Isključivanje računala



OBAVIJEST: Kako biste izbjegli mogućnost gubitka podataka, prije isključivanja računala spremite i zatvorite sve otvorene datoteke i zatvorite sve programe.

- 1 Isključite operativni sustav:
 - a Spremite i zatvorite sve otvorene datoteke, napustite sve otvorene programe i pritisnite **Start**→ **Shut Down** (Zaustavljanje).
 - b Odaberite **Shut down** (Zaustavljanje)→ **OK** (U redu).
Računalo će se isključiti nakon što završi postupak isključivanja operativnog sustava.
- 2 Provjerite je li isključeno računalo i svi uređaji koji su na njega priključeni. Ako se vaše računalo i priključeni uređaji ne isključe automatski kad ugasite svoj operativni sustav, isključite ih tako što ćete pritisnuti tipku napajanje i držati je pritisnutu 4 sekunde.

Prije rastavljanja računala

Poštujte sljedeće mjere opreza kako biste svoje računalo zaštitili od mogućih kvarova te kako biste osigurali vlastitu sigurnost.

 **OPREZ:** Prije nego što započnete bilo koji postupak u ovom odjeljku, slijedite sigurnosne upute u *Priručniku s informacijama o proizvodu*.

 **OPREZ:** Pažljivo rukujte komponentama i karticama. Ne dirajte komponente niti kontakte koji se nalaze na kartici. Karticu uhvatite za rubove ili za metalni nosač. Komponentu poput procesora držite za rubove, a ne za pinove.

 **OBAVIJEST:** Samo ovlašteni tehničar smije popravljati računalo. Jamstvo ne pokriva kvarove koji su posljedica servisiranja koje nije odobrila tvrtka Dell.

 **OBAVIJEST:** Kad isključujete kabel, povucite njegov priključak ili omčicu, a ne sam kabel. Neki kabeli imaju priključke s jezičcima za zaključavanje; ako isključujete ovu vrstu kabela, prije isključivanja utisnite jezičce za zaključavanje. Priključke prilikom odvajanja držite poravnatima kako se pinovi u priključcima ne bi savili. Također, prije priključivanja kabela provjerite jesu li oba priključka ispravno okrenuta i poravnata.

 **OBAVIJEST:** Kako biste izbjegli oštećivanje računala, prije nego rastavite računalo izvršite sljedeće korake.

- 1 Provjerite je li radna površina ravna i čista kako se pokrov računala ne bi izgubio.
- 2 Isključite računalo (vidi “Isključivanje računala” na stranici 105).

 **OBAVIJEST:** Za isključivanje mrežnog kabela kabel prvo isključite iz svog računala i zatim ga isključite iz mrežne zidne utičnice.

- 3 Iz računala isključite sve telefonske i mrežne kabele.
- 4 Isključite računalo i sve priključene uređaje iz njihovih električnih utičnica.

 **OBAVIJEST:** Kako biste izbjegli oštećivanje ploče sustava, prije servisiranja računala morate izvaditi glavnu bateriju.

- 5 Uklonite bateriju (vidi “Zamjena baterije” na stranici 35).
- 6 Pritisnite gumb za uključivanje i isključivanje kako biste uzemljili matičnu ploču.
- 7 Uklonite sve instalirane ExpressCard ili PC kartice (pogledajte “Uklanjanje kartice ili praznog umetka” na stranici 62).

Tvrdi disk

 **OPREZ:** Ako tvrdi disk izvadite iz računala dok je disk vruć, *ne dirajte* metalno kućište tvrdog diska.

 **OPREZ:** Prije nego što započnete bilo koji postupak u ovom odjeljku, slijedite sigurnosne upute u *Priručniku s informacijama o proizvodu*.

 **OBAVIJEST:** Kako biste izbjegli gubitak podataka isključite računalo prije uklanjanja tvrdog diska. Nemojte uklanjati tvrdi disk dok je računalo uključeno, u stanju mirovanja ili u stanju hibernacije.

➔ **OBAVIJEST:** Tvrdi diskovi su izuzetno osjetljivi; čak i manji udarac može ih oštetiti.

🔧 **NAPOMENA:** Dell ne jamči kompatibilnost ili pruža podršku za tvrde diskove čiji proizvođač nije sam Dell.

🔧 **NAPOMENA:** Ako instalirate tvrdi disk drugog proizvođača, na novi tvrdi disk morate instalirati operativni sustav, upravljačke i uslužne programe.

- 1 Pratite upute u dokumentu “Prije početka” na stranici 105.
- 2 Okrenite računalo naopako i uklonite dva vijka kojima je nosač tvrdog diska pričvršćen na kućište.

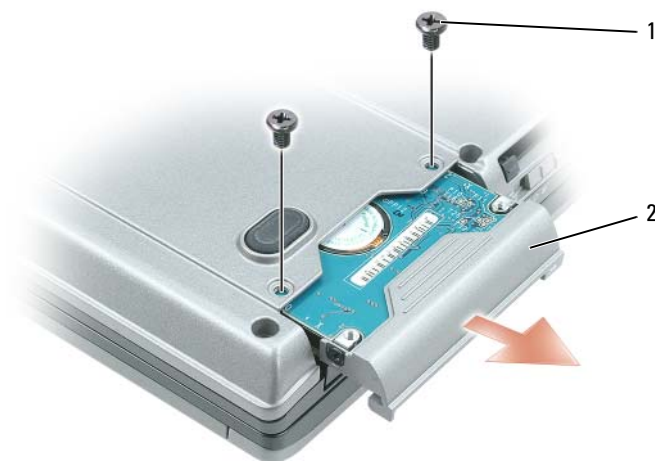

1 vijci (2)

2 tvrdi disk

➔ **OBAVIJEST:** Kada tvrdi disk izvadite iz računala, spremite ga u zaštitnu antistatičnu ambalažu. Pogledajte odjeljak “Zaštita od elektrostatskog naboja” u *Vodiču s informacijama o proizvodu*.

3 Izvucite nosač tvrdog diska iz računala.

4 Izvadite novi tvrdi disk iz ambalaže.

Originalnu ambalažu spremite kako biste tvrdi disk mogli zapakirati ili poslati poštom.

➔ **OBAVIJEST:** Prilikom umetanja tvrdog diska primijenite čvrst i jednolik pritisak. Ako koristite prejak silu, možete oštetiti priključak.

5 Gurajte novi tvrdi disk u udubljenje i konektor dok potpuno ne sjedne na svoje mjesto.

6 Zamijenite vijke.

7 Instalirajte operativni sustav za računalo (vidi “Vraćanje operativnog sustava” na stranici 101).

8 Instalirajte upravljačke i uslužne programe za računalo (vidi “Ponovna instalacija upravljačkih i uslužnih programa” na stranici 98).

Vraćanje tvrdog diska u tvrtku Dell

Stari tvrdi disk vratite tvrtki Dell u originalnoj ili odgovarajućoj zaštitnoj ambalaži. Tvrdi disk se u suprotnom može oštetiti u transportu.

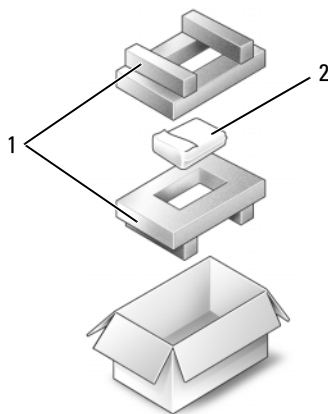

1 zaštitna ambalaža

2 tvrdi disk

Pregrada za medije

NAPOMENA: Ako uređaj nema sigurnosnog vijka, uređaje možete uklanjati i instalirati dok je računalo pokrenuto i priključeno na uređaj za spajanje.

Uklanjanje sigurnosnog vijka za uređaj

Ako postoji, morate ukloniti sigurnosni vijak za uređaj prije uklanjanja uređaja:

- 1 Spremite i zatvorite sve otvorene datoteke, zatvorite sve otvorene programe i isključite računalo.
- 2 Ako je računalo priključeno na uređaj za spajanje, isključite ga. Vodite računa o tome da računalo bude isključeno.
- 3 Zatvorite zaslon i okrenite računalo naopako.
- 4 Za uklanjanje sigurnosnog vijka za uređaj s donje strane računala koristite Phillips odvijač br. 1.

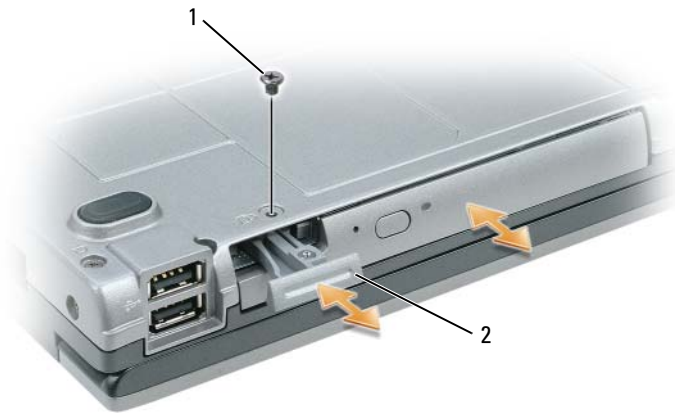

1 sigurnosni vijak za uređaj 2 brava za otpuštanje uređaja

Uklanjanje u instaliranje multimedijalnih uređaja

➔ OBAVIJEST: Kako biste spriječili oštećivanje uređaja, kad nisu instalirani u računalo spremite ih na sigurno, suho mjesto. Izbjegavajte ih pritiskati ili na njih stavljati teške predmete.

✍ NAPOMENA: Ako sigurnosni vijak za uređaj nije instaliran, uređaje možete uklanjati i instalirati dok računalo radi ili je priključeno na priključni uređaj (dock).

- 1 Ako postoji, uklonite sigurnosni vijak uređaja s donje strane računala (vidi “Uklanjanje sigurnosnog vijka za uređaj” na stranici 108).
- 2 Ako je računalo pokrenuto, dvaput pritisnite ikonu **Safely Remove Hardware** (Sigurno uklanjanje hardvera) na traci sa zadacima, pritisnite uređaj koji želite izbaciti i pritisnite **Stop** (Zaustavi).
- 3 Pritisnite bravu za otpuštanje uređaja.
- 4 Izvucite uređaj iz pregrade za medije.



- 5 Gurajte novi uređaj u udubljenje dok ne sjedne na svoje mjesto.

Pokrov sa šarkama

⚠ OPREZ: Prije nego što započnete bilo koji postupak u ovom odjeljku, slijedite sigurnosne upute u *Priručniku s informacijama o proizvodu*.

➡ OBAVIJEST: Kako ne bi došlo do elektrostatickog izboja, za uzemljenje koristite povez oko ruke ili povremeno dodirnite metalnu površinu koja nije obojena (na primjer, priključak na poleđini računala).

➡ OBAVIJEST: Pokrov sa šarkama je krhak i može se oštetiti ako se koristi prejaka sila. Pokrov sa šarkama uklanjate pažljivo.

- 1 Pratite upute u dokumentu “Prije početka” na stranici 105.

- 2 Okrenite računalo gornjom stranom prema gore, a zatim otvorite zaslon dokraja (180 stupnjeva) tako da leži na radnoj površini.

➡ OBAVIJEST: Kako biste izbjegli oštećivanje pokrova sa šarkama, nemojte pokrov podizati istovremeno na obje strane.

- 3 Umetnite oštricu u uvlačku kako biste pažljivo odigli pokrov s desne strane.



1 pokrov sa šarkama

2 uvlaka

- 4 Olabavite pokrov prema gore, pomičući ga lijevo i desno te ga skinite.
- 5 Kod zamjene pokrova sa šarkama umetnite lijevi rub pokrova u otvor pokrova i pritišćite s lijeve na desnu stranu dok ne sjedne na svoje mjesto.

Tipkovnica

⚠ OPREZ: Prije nego što započnete bilo koji postupak u ovom odjeljku, slijedite sigurnosne upute u *Priručniku s informacijama o proizvodu*.

➡ OBAVIJEST: Kako ne bi došlo do elektrostatičkog izboja, za uzemljenje koristite povez oko ruke ili povremeno dodirnite metalnu površinu koja nije obojena (na primjer, priključak na poledini računala).

Za uklanjanje tipkovnice:

- 1 Pratite upute u poglavlju “Prije početka” na stranici 105.
- 2 Uklonite pokrov sa šarkama (vidi “Pokrov sa šarkama” na stranici 110).
- 3 Uklonite tri vijka na gornjem dijelu tipkovnice.

➡ OBAVIJEST: Tipke na tipkovnici su osjetljive, lako se pomaknu iz kućišta, a njihova zamjena može biti prilično dugotrajna. Prilikom skidanja i rukovanja tipkovnice budite vrlo pažljivi.

- 4 Okrenite tipkovnicu prema naprijed i naslonite je na nastavak za odmaranje dlanova kako biste pristupili konektoru na sistemskoj ploči.
- 5 Povucite vrpцу za povlačenje kako biste isključili konektor kabela tipkovnice iz konektora tipkovnice na ploči sustava.

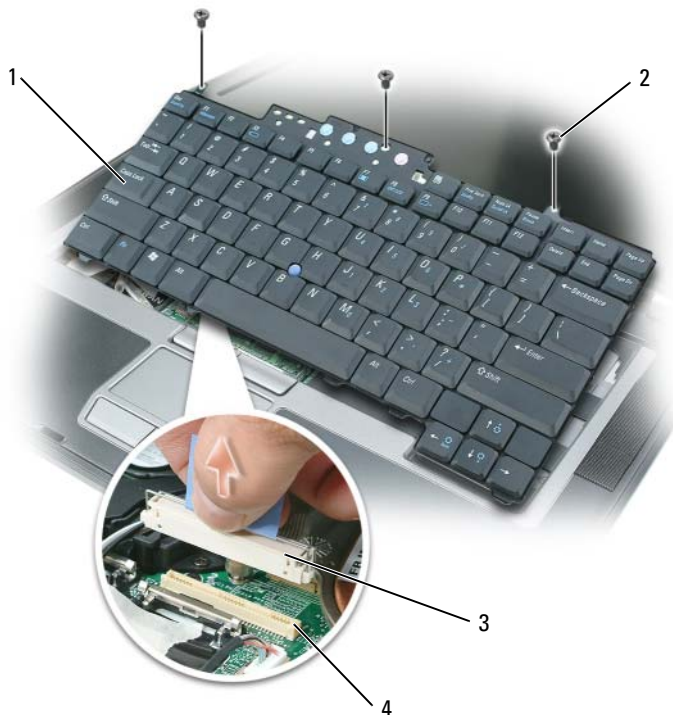

- | | | | | | |
|---|------------------------|---|---------------------|---|-------------------|
| 1 | tipkovnica | 2 | vijci za tipkovnicu | 3 | kabelski konektor |
| 4 | konektor za tipkovnicu | | | | |

➔ OBAVIJEST: Kako biste izbjegli grebanje nastavka za dlanove prilikom zamjene tipkovnice, zakvačite jezičce uzduž prednjeg ruba tipkovnice u nastavak za dlanove, a zatim učvrstite tipkovnicu.

Zamjena tipkovnice:

- 1 Priključite konektor za tipkovnicu na sistemsku ploču.
- 2 Postavite jezičce uz prednji rub tipkovnice u nastavak za dlanove i naslonite tipkovnicu na nastavak za dlanove.
- 3 Zamijenite tri vijka na gornjem dijelu tipkovnice.
- 4 Zamijenite pokrov.

Memorija

Memoriju svog računala možete povećati instalacijom memorijskih modula na matičnu ploču. Pročitajte “Specifikacije” na stranici 129 i informirajte se o vrsti memorije koju podržava vaše računalo. Instalirajte samo one memorijske module koji su kompatibilni s vašim računalom.

 **NAPOMENA:** Jamstvo računala pokriva memorijske module kupljene od tvrtke Dell.

 **OPREZ:** Prije nego što započnete bilo koji postupak u ovom odjeljku, slijedite sigurnosne upute u *Priručniku s informacijama o proizvodu*.

 **OBAVIJEST:** Kako biste izbjegli oštećivanje ploče sustava morate ukloniti glavnu bateriju prije nego što rastavite računalo.

Računalo ima dva utora za memoriju, DIMM A i DIMM B. DIMM A nalazi se s gornje strane računala ispod tipkovnice, a DIMM B s donje strane računala ispod poklopca memorijskog modula. DIMM A sadrži memorijski modul konfiguriran u tvornici. Ako niste naručili dodatnu memoriju, DIMM B je prazan. Općenito, ako dodajete memoriju, koristite DIMM B. Ako nadograđujete memoriju, možda ćete trebati instalirati memoriju u DIMM A i DIMM B, ovisno o količini.

Instaliranje memorije u DIMM A konektor:

- 1 Pratite upute u poglavlju “Prije početka” na stranici 105.
- 2 Uklonite pokrov sa šarkama (vidi “Pokrov sa šarkama” na stranici 110).
- 3 Uklonite tipkovnicu (vidi “Tipkovnica” na stranici 111).
- 4 Uzemljite se dodirivanjem jednog od metalnih priključaka na stražnjoj strani računala.

 **OBAVIJEST:** Ako napuštate područje, ponovo se uzemljite kada se vratite za računalo.

- 5 Ako mijenjate memorijski modul, uklonite postojeći modul:

 **OBAVIJEST:** Kako se priključak memorijskog modula ne bi oštetio, za razdvajanje zaštite memorijskog modula ne koristite alat.

- a Vršcima prstiju pažljivo razdvojite zaštitu koja se nalazi sa svake strane priključka memorijskog modula dok modul ne iskoči.
- b Izvadite modul iz priključka.

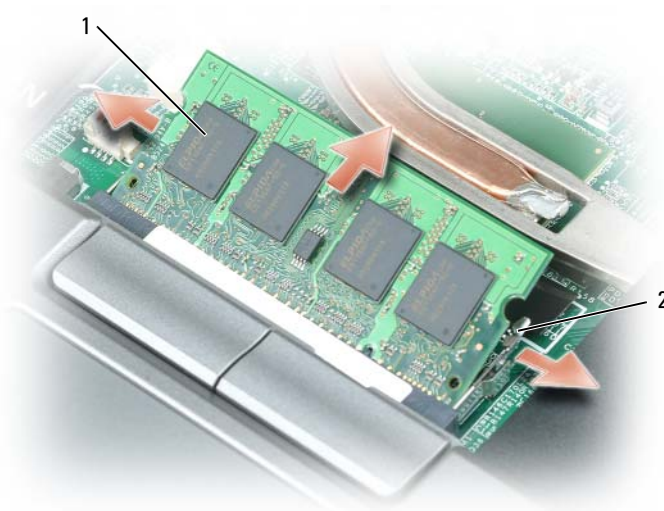

1 modul memorije

2 sigurnosne hvataljke (2)

➔ OBAVIJEST: Umetnite memorijske module pod kutom od 45 stupnjeva kako ne biste oštetili konektor.

✍ NAPOMENA: Ako memorijski modul nije ispravno instaliran, računalo se možda neće ispravno pokrenuti. Ne postoji poruka o pogrešci koja to označava.

- 6 Uzemljite se i instalirajte novi memorijski modul:
 - a Urez na priključku koji se nalazi na rubu modula poravnajte s jezičcem u utoru za priključak.
 - b Modul čvrsto gurnite u utor pod kutom od 45 stupnjeva i zarotirajte ga prema dolje dok ne sjedne na mjesto. Ako ne čujete “klik”, izvadite modul i ponovo ga umetnite.
- 7 Zamjena tipkovnice vidi “Tipkovnica” na stranici 111).
- 8 Zamjena pokrova sa šarkama (vidi “Pokrov sa šarkama” na stranici 110).
- 9 Umetnite bateriju u pregradu za baterije ili spojite AC adapter na računalo i električnu utičnicu.
- 10 Uključite računalo.

Računalo će prilikom pokretanja prepoznati dodatnu memoriju i automatski ažurirati informacije o konfiguraciji sustava.

Za provjeru memorije instalirane na računalo pritisnite **Start** ili  → **Help and Support** (Pomoć i podrška) → **Computer Information** (Informacije o računalu).

Instaliranje novog memorijskog modula u DIMM B konektor:

- 1 Pratite upute u poglavlju “Prije početka” na stranici 105.

- 2 Okrenite računalo naopako, oslobodite vijak na poklopcu memorijskog modula, a zatim uklonite poklopac.

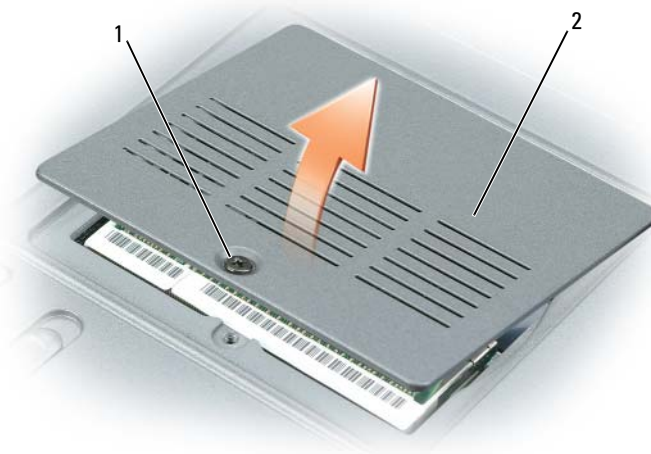

1 vijak

2 poklopac memorijskog modula

➔ OBAVIJEST: Kako se priključak memorijskog modula ne bi oštetio, za razdvajanje zaštite memorijskog modula ne koristite alat.

- 3 Ako mijenjate memorijski modul, uklonite postojeći modul:
 - a Vršcima prstiju pažljivo razdvojite zaštitu koja se nalazi sa svake strane priključka memorijskog modula dok modul ne iskoči.
 - b Izvadite modul iz priključka.

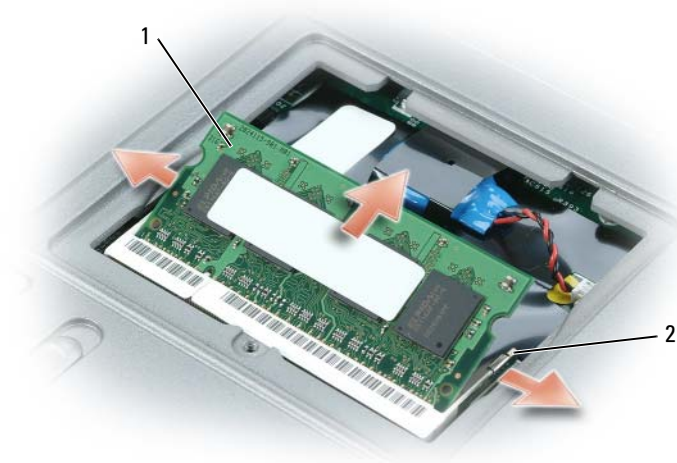

1 modul memorije

2 sigurnosne hvataljke (2)

➔ **OBVIJEST:** Ako trebate instalirati memorijske module u dva konektora, instalirajte memorijski modul u konektor označen "DIMM A" prije instaliranja modula u konektor s oznakom "DIMM B". Memorijske module umetnite pod kutom od 45 stupnjeva kako ne biste oštetili konektor.

✍ **NAPOMENA:** Ako memorijski modul nije ispravno instaliran, računalo se možda neće ispravno pokrenuti. Ne postoji poruka o pogrešci koja to označava.

4 Uzemljite se i instalirajte novi memorijski modul:

- a Urez na priključku koji se nalazi na rubu modula poravnajte s jezičcem u utoru za priključak.
- b Modul čvrsto gurnite u utor pod kutom od 45 stupnjeva i zarotirajte ga prema dolje dok ne sjedne na mjesto. Ako ne čujete "klik", izvadite modul i ponovo ga umetnite.

5 Vratite poklopac memorijskog modula i pritegnite vijak.

➔ **OBVIJEST:** Ako se pokrov teško zatvara, izvadite modul i ponovo ga umetnite. Pokrov ne zatvarajte na silu jer tako možete oštetiti računalo.

6 Umetnite bateriju u pregradu za baterije ili spojite AC adapter na računalo i električnu utičnicu.

7 Uključite računalo.

Računalo će prilikom pokretanja prepoznati dodatnu memoriju i automatski ažurirati informacije o konfiguraciji sustava.

Za provjeru memorije instalirane na računalo pritisnite **Start** ili  → **Help and Support** (Pomoć i podrška) → **Computer Information** (Informacije o računalu).

Kartica modula identificiranja korisnika (SIM)

! **OPREZ:** Prije nego što započnete bilo koji postupak u ovom odjeljku, slijedite sigurnosne upute u *Priručniku s informacijama o proizvodu*.

- 1 Pratite upute u poglavlju “Prije početka” na stranici 105.
- 2 Uklonite bateriju (vidi “Zamjena baterije” na stranici 35).



1 SIM kartica

- 3 Umetnite SIM karticu u odjeljak tako da odrezani kut kartice bude okrenut od odjeljka.

Kartica za bežični rad

Ako ste uz računalo naručili karticu za bežični LAN ili WAN, ona je već instalirana.

! **OPREZ:** Prije nego što započnete bilo koji postupak u ovom odjeljku, slijedite sigurnosne upute u *Priručniku s informacijama o proizvodu*.

➡ **OBVIJEST:** Kako biste izbjegli oštećivanje ploče sustava morate ukloniti glavnu bateriju prije nego što rastavite računalo.

Kartice za Wireless Local Area Network (WLAN) (Bežičnu mrežu)

- 1 Pratite upute u poglavlju “Prije početka” na stranici 105.
- 2 Uklonite pokrov sa šarkama (vidi “Pokrov sa šarkama” na stranici 110).

- 3 Uklonite tipkovnicu (vidi “Tipkovnica” na stranici 111).
- 4 Uzemljite se dodirivanjem jednog od metalnih priključaka na stražnjoj strani računala.

NAPOMENA: Ako napuštate područje, ponovo se uzemljite kada se vratite za računalo.

- 5 Ako kartica već nije instalirana, krenite na korak 6. Ako mijenjate karticu, uklonite postojeću karticu:
 - a Isključite antenske kabele iz kartice.



1 antenski kabele

- b Oslobodite karticu pritiskom metalnih sigurnosnih nosača od kartice dok se malo ne izdigne.



1 WLAN kartica

2 metalni sigurnosni nosači (2)

c Podignite karticu iz priključka.

➔ **OBVIJEST:** Konektor za karticu šifriran kako bi se osiguralo sigurno pričvršćivanje. Ako osjećate otpor, ponovno instalirajte karticu kako bi se poravnala s konektorom.

✎ **NAPOMENA:** Nemojte umetati WWAN mrežnu karticu u otvor za WLAN karticu.

✎ **NAPOMENA:** WLAN kartica možda ima dva ili tri antenska konektora, ovisno o vrsti kartice koju ste naručili.

6 Instaliranje kartice:

➔ **OBVIJEST:** Kako biste izbjegli oštećivanje WLAN kartice, kabele nikada ne stavljajte na ili pod drugu karticu.

a Odmaknite sve antenske kabele kako biste napravili mjesta za WLAN karticu.

b Poravnajte karticu s konektorom pod kutom od 45 stupnjeva i pritisnite karticu u konektor tako da sjedne.

✎ **NAPOMENA:** WLAN kartica možda ima dva ili tri antenska konektora, ovisno o vrsti kartice koju ste naručili. Većina antenskih konektora ima obojane oznake koje odgovaraju boji kabela.

✎ **NAPOMENA:** Konkretnije informacije o tome koji kabel spojiti na koji priključak potražite u dokumentaciji koju ste dobili sa svojom WLAN karticom.

7 Spojite antenske kabele na WLAN karticu pazeći da ispravno usmjerite kabele.

Kartice za mobilnu ili bežičnu mrežu (WWAN)

- 1 Pratite upute u poglavlju “Prije početka” na stranici 105.
- 2 Uklonite pokrov sa šarkama (vidi “Pokrov sa šarkama” na stranici 110).
- 3 Uklonite tipkovnicu (vidi “Tipkovnica” na stranici 111).
- 4 Uzemljite se dodirivanjem jednog od metalnih priključaka na stražnjoj strani računala.

 **NAPOMENA:** Ako napuštate područje, ponovo se uzemljite kada se vratite za računalo.

- 5 *Ako kartica već nije instalirana, krenite na korak 6. Ako mijenjate karticu, uklonite postojeću karticu:*
 - a Isključite antenske kabele iz kartice.



1 antenski kabele

- b Oslobodite karticu pritiskom metalnih sigurnosnih nosača od kartice dok se malo ne izdigne.



1 WWAN kartica

2 metalni sigurnosni nosači (2)

c Podignite karticu iz priključka.

➔ **OBVIJEST:** Konektori za karticu šifrirani su kako bi se osiguralo sigurno pričvršćivanje. Ako osjećate otpor, ponovno instalirajte karticu kako bi se poravnala s konektorom.

6 Instalirajte karticu.

➔ **OBVIJEST:** Kako ne biste oštetili WWAN karticu, nikada nemojte stavljati kabele na karticu ili ispod nje.

a Poravnajte karticu s konektorom pod kutom od 45 stupnjeva i pritisnite karticu u konektor tako da sjedne.

🔪 **NAPOMENA:** Većina antenskih konektora ima obojane oznake koje odgovaraju boji kabela. Detaljnije informacije o tome koji kabel treba priključiti na koji konektor potražite u dokumentaciji koju ste dobili uz WWAN karticu.

b Priključite antenske kabele na WWAN karticu, pazeći da ih ispravno usmjerite.

FCM (Flash Cache Modul)

FCM ili Flash Cache modul je unutarnji pogon koji pomaže u poboljšanju rada računala.

🔪 **NAPOMENA:** Ova kartica kompatibilna je samo s operativnim sustavom Microsoft Windows Vista™.

🔪 **NAPOMENA:** Ako ste uz računalo naručili FCM karticu, ona je već instalirana.

- 1 Pratite upute u poglavlju “Prije početka” na stranici 105.
- 2 Uklonite pokrov sa šarkama (vidi “Pokrov sa šarkama” na stranici 110).
- 3 Uklonite tipkovnicu (vidi “Tipkovnica” na stranici 111).
- 4 Uzemljite se dodirivanjem jednog od metalnih priključaka na stražnjoj strani računala.



NAPOMENA: Ako napuštate područje, ponovo se uzemljite kada se vratite za računalo.

- 5 Oslobodite karticu pritiskom metalnih sigurnosnih nosača od kartice dok se malo ne izdigne.



1 FCM kartica

2 metalni sigurnosni nosači (2)

- 6 Podignite karticu iz priključka.



OPREZ: Ova kartica radi samo u konektoru za WWAN karticu. Prilikom instalacije te kartice nemojte je instalirati u konektor za WLAN karticu. To može oštetiti računalo.

Interna kartica s opcijom Bluetooth® - bežična tehnologija



OPREZ: Prije obavljanja sljedećih procedura pročitajte sigurnosne upute u dokumentu *Priručnik s informacijama o proizvodu*.



OPREZ: Kako ne bi došlo do elektrostatičkog izboja, za uzemljenje koristite povez oko ruke ili povremeno dodirnite priključak na stražnjoj ploči računala.

➡ OBAVIJEST: Kako biste izbjegli oštećivanje ploče sustava morate ukloniti glavnu bateriju prije nego što rastavite računalo.

Ako ste sa svojim računalom naručili internu karticu s Bluetooth bežičnom tehnologijom, ona je već instalirana.

- 1 Pratite upute u poglavlju “Prije početka” na stranici 105.
- 2 Uklonite pokrov sa šarkama (vidi “Pokrov sa šarkama” na stranici 110).

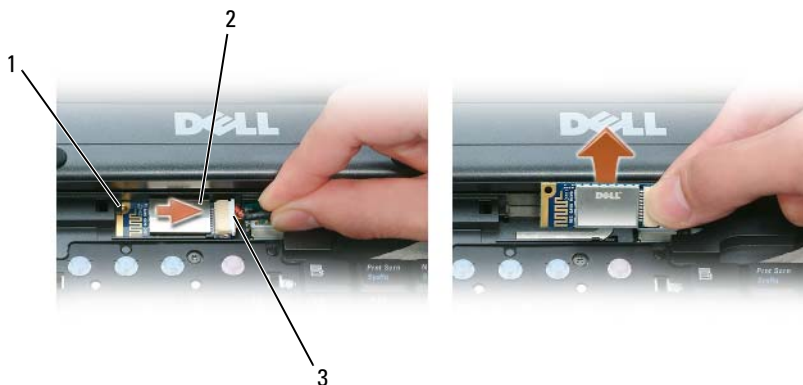

1 metalni jezičac 2 kartica 3 konektor za kabele

➡ OBAVIJEST: Budite pažljivi pri uklanjanju kartice kako ne biste oštetili karticu, kabel kartice ili okolne komponente.

- 3 Vađenje kartice iz odjeljka u računalu.
 - a Okrenite prednju stranu računala prema sebi i potisnite karticu udesno.
 - b Okrenite karticu prema prednjoj strani računala.
 - c Izvucite karticu iz računala.
- 4 Odvojite karticu s konektora za kabel.

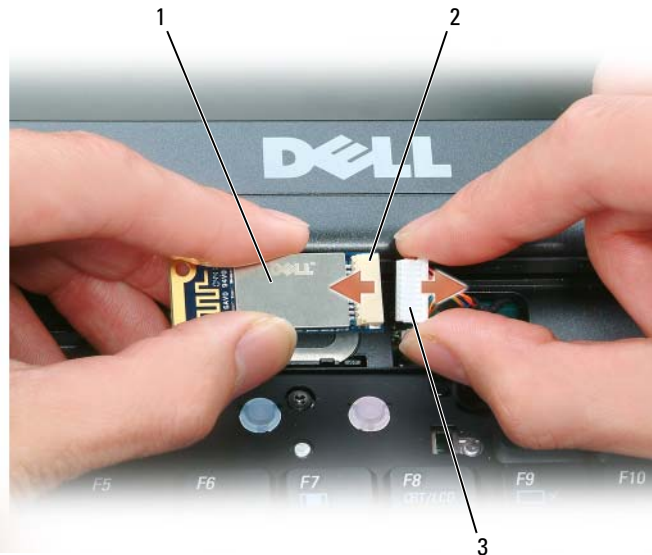

1 kartica

2 konektor za karticu

3 kabelski konektor

Baterija veličine novčića

⚠ OPREZ: Prije izvršenja sljedećih postupaka, slijedite sigurnosne upute u svom *Priručniku s informacijama o proizvodu*.

➡ OBAVIJEST: Kako ne bi došlo do elektrostatičkog izboja, za uzemljenje koristite povez oko ruke ili povremeno dodirnite priključak na stražnjoj ploči računala.

➡ OBAVIJEST: Kako biste izbjegli oštećivanje ploče sustava morate ukloniti glavnu bateriju prije nego što rastavite računalo.

- 1 Pratite postupke u poglavlju “Prije početka” na stranici 105.
- 2 Uklonite pokrov sa šarkama (vidi “Pokrov sa šarkama” na stranici 110).
- 3 Uklonite tipkovnicu (vidi “Tipkovnica” na stranici 111).

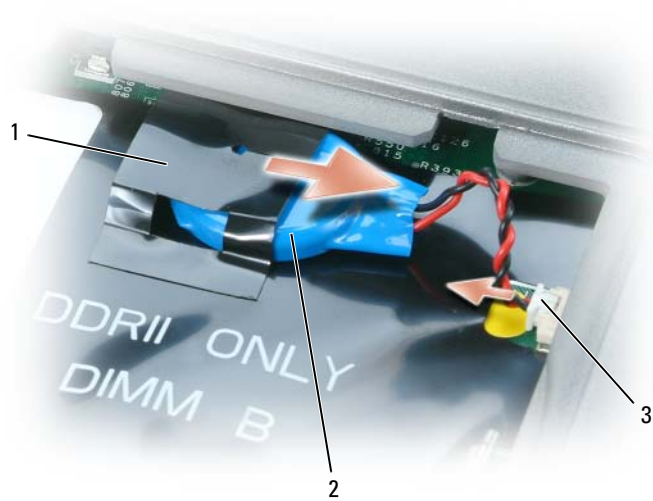

1 mylar 2 baterija veličine novčića 3 konektor za kabel baterije

- 4 Uklonite konektor za kabel baterije s konektora na sistemskoj ploči.
- 5 Pazite da ne slomite plastiku. Malo odignite kut mylar materijala iznad baterije.
- 6 Držeći za mylar materijal, uhvatite bateriju i izvucite je iz odjeljka za baterije.

Dell™ QuickSet

Dell™ QuickSet vam omogućava lagan pristup konfiguraciji ili pregledu sljedećih vrsta postavki:

- Povezivost mreža
- Upravljanje energijom
- Zaslona
- Informacije o sustavu

Ovisno o tome što želite učiniti s proizvodom Dell™ QuickSet, možete ga pokrenuti *pritisком*, *dvostrukim-pritisком* ili *-pritisком desne tipke miša* ikone QuickSet na traci sa zadacima sustava Microsoft® Windows®. Traka sa zadacima smještena je u donjem desnom kutu vašeg zaslona.

Za više informacija o QuickSet-u desnom tipkom miša pritisnite ikonu QuickSet i odaberite **Help** (Pomoć).

Specifikacije

Procesor

Vrsta procesora	Intel® Core™ Duo procesor Intel® Celeron® processor (Japan only)
L1 predmemorija	64 KB (unutarnji)
L2 privremena memorija	2 MB (on die)
Frekvencija vanjske sabirnice	800 MHz

Informacije o sustavu

Skup čipova sustava	Intel® 965GM i 965PM
Širina podatkovne sabirnice	64 bita
Širina DRAM sabirnice	64 bita
Širina procesorske sabirnice	36 bita
Grafička sabirnica	interno

PC kartica

CardBus kontroler	OZ711
Konektor za PC karticu	jedan (podržava kartice Vrste I ili Vrste II)
Podržane kartice	3,3 V i 5 V
Veličina konektora za PC kartice	80-pinski
Širina podataka (maksimalna)	PCMCIA 16-bitna CardBus 32-bitna

PCI-E kartica

Intel® Turbo Memory	512 MB, 1 GB (flash cache tehnologija; pogledajte "FCM (Flash Cache Modul)" na stranici 121)
---------------------	--

Smart kartica

Mogućnosti čitanja/pisanja	čita i piše na sve ISO 7816 1/2/3/4 mikroprocesorske kartice (T=0, T=1)
Podržane kartice	3 V i 5 V
Tehnologija programa podržana	Java kartice
Brzina sučelja	9600–115.200 BPS
EMV razina	razina 1 certificirana
WHQL certifikacija	PC/SC
Kompatibilnost	kompatibilan s PKI okolinom
Ciklusi umetanja/izbacivanja	certificirano za do 100.000 ciklusa

Memorija

Priključak memorijskog modula	dvije SODIMM utičnice kojima mogu pristupiti korisnici
Kapacitet memorijskog modula	256 MB, 512 MB, 1 GB i 2 GB
Vrsta memorije	533/667 DDRII SDRAM
Minimalna memorija	512 MB
Maksimalna memorija	4 GB

Priključci i konektori

Serijski	9-pinski konektor; kompatibilan s 16550C, 16-bajtni priključak s međuspremnikom
Video	konektor s 15 rupa
Audio	minikonektor za mikrofoni; stereo slušalice/zvučnici minikonektor
USB	tri 4-pinska konektora za USB 2.0
IEEE 1394	
S-video TV izlaz	7-pinski mini-DIN konektor (dodatno adapter za kabel za S-video u kompozitni video)
Modem	RJ-11 podrška
Mrežni adapter	RJ-45 priključak
D-Dock	standardni D-dock konektor za uređaje poput D-Dock replikatora i stanica za proširenje

Komunikacije

Modem:

Vrsta	v.92 56K MDC
Kontroler	softmodem
Sučelje	Sabirnica Intel HDA
Mrežni adapter	1 Gb Ethernet LAN na ploči sustava
Bežično	Interna podrška za bežični LAN, WWAN i Bluetooth® (kod nabavke dodatnih kartica)

Video

Video - vrsta	ugrađena na sistemskoj ploči ili za grafiku na sistemskoj ploči
Video kontroler	dodatna rješenja za grafiku: nVIDIA Quadro NVS 135M ili nVIDIA Quadro NVS 140M ugrađena rješenja za grafiku: Intel GM965
Video memorija	dodatna rješenja za grafiku: <ul style="list-style-type: none">• nVIDIA Quadro NVS 135M — 128 MB video memorije (namjenska) uz <512 MB sistemske memorije ili 256 MB video memorije (namjenske plus dijeljene) >= 1 GB sistemske memorije• nVIDIA Quadro NVS 140M — 256 MB video memorije (namjenske) uz <512 MB sistemske memorije ili 512 MB video memorije (namjenske plus dijeljene) >= 1 GB sistemske memorije ugrađena rješenja za grafiku: <ul style="list-style-type: none">• 512 MB sistemske memorije — maksimalna video memorija je 128 MB• 1 GB sistemske memorije — maksimalna video memorije je 256 MB• 2 GB sistemske memorije — maksimalna video memorije je 384 MB
LCD sučelje	LVDS
TV podrška	NTSC ili PAL u S-video i kombiniranim načinima rada

Audio

Vrsta audio kontrolera	High Definition Audio (Soft Audio)
Audio kontroler	SigmaTel STAC9205
Stereo konverzija	24-bitni (stereo digitalno-u-analogno), 24-bitni (stereo analogno-u-digitalno)
Sučelja:	
Interna	PCI sabirnica / HDA
Vanjsko	minikonektor za mikrofoni; stereo slušalice/zvučnici minikonektor
Zvučnik	dva zvučnika 4 Ohma
Interno pojačalo zvučnika	2-W kanalno u 4 ohma
Kontrola glasnoće	tipkovnički prečaci ili programski izbornici

Zaslon

Vrsta (TFT s aktivnom matricom)	WXGA, WSXGA+ ili WUXGA
Dimenzije:	
Visina	207,0 mm maks. (8,15 inča)
Širina	331,2 mm (12,94 inča)
Dijagonala	390,57 mm (15,4 inča)
Radni kut	0° (zatvoreno) do 180°
Kutovi gledanja:	
WXGA horizontalno	40/40°
WXGA vertikalno	10/30°
WSXGA+ horizontalno	65/65°
WSXGA+ vertikalno	50/50°
WUXGA horizontalno	65/65°
WUXGA vertikalno	50/50°
Veličina piksela:	
WXGA	0,2588 (zaslon 15,4 inča)
WSXGA+	0,1971 (zaslon 15,4 inča)
WUXGA	0,1725 (zaslon 15,4 inča)

Zaslon (nastavak)

Potrošnja energije (panel s pozadinskim svjetlom) (tipično):

WXGA	5,0 W (maks.)
WSXGA+	5,5 W (maks.)
WUXGA	6,0 W (maks.)

Kontrole svjetlina se može kontrolirati putem tipkovničkih prečaca

Tipkovnica

Broj tipki	87 (SAD i Kanada); 88 (Europa); 91 (Japan)
Pomicanje tipki	2,7 mm ± 0,3 mm (0,11 inča ± 0,016 inča)
Razmak tipki	19,05 mm ± 0,3 mm (0,75 inča ± 0,012 inča)
Izgled	QWERTY/AZERTY/Kanji

Touch Pad

Rezolucija X/Y (grafika)	240 cpi
Veličina:	
Širina	64,88 mm (2,55-inča) aktivno područje senzora
Visina	48,88-mm (1,92-inča) pravokutnik

Track Stick

Rezolucija X/Y (grafika)	250 brojanja/s pri 100 gf
Veličina	viri 0,5 mm više od ostalih tipki

Baterija

Vrsta:	
litij-ionska baterija s 9 ćelija	85 WHr
litij-ionska baterija sa 6 ćelija	56 WHr
Dimenzije:	
Dubina	77,2 mm (3,08 inča)
Visina	20,0 mm (0,80 inča)
Širina	187,03 mm (7,48 inča)

Baterija (nastavak)

Težina:

litij-ionska baterija s 9 ćelija	0,485 kg (1,07 lb) (tipično)
litij-ionska baterija sa 6 ćelija	0,355 kg (0,783 lb) (tipično)

Napon 11,1 VDC

Vrijeme rada različito, ovisno o radnim uvjetima i može se znatno smanjiti pod nekim uvjetima napajanja (više informacija u poglavlju "Izvedba baterije" na stranici 31)

éivotni vijek (približno) 500 ciklusa punjenja/praznjenja

Temperaturni raspon:

Radni	0° do 35°C (32° do 95°F)
Spremanje	-40° do 65°C (-40° do 149°F)

Adapter za izmjeničnu struju

Ulazni napon 100–240 V izmjenične struje

Ulazna struja (maksimalna) 1,5 A

Ulazna frekvencija 50–60 Hz

Izlazna struja 4,62 A

Izlazna snaga 90 W

Nominalni izlazni napon 19,5 V istosmjerne struje

Dimenzije:

Visina	27,94 mm (1,1 inča)
Širina	58,42 mm (2,3 inča)
Dubina	133,85 mm (5,25 inča)

Težina (s kabelima) 0,4 kg (0,9 lb)

Temperaturni raspon:

Radni	0° do 35°C (32° do 95°F)
Spremanje	-40° do 65°C (-40° do 149°F)

Fizičke karakteristike

Visina	35,3 mm (1,4 inča)
Širina	361 mm (14,2 inča)
Dubina	262,6 mm (10,3 inča)

Fizičke karakteristike (nastavak)

Težina oko 6.1 lb, ovisno o konfiguraciji

Informacije o okolišu

Temperaturni raspon:

Radni 0° do 35°C (32° do 95°F)

Spremanje -40° do 65°C (-40° do 149°F)

Relativna vlažnost (maksimalna):

Radni 10% do 90% (bez kondenzacije)

Spremanje 5% do 95% (bez kondenzacije)

Maksimalna količina vibracija
(nasumični vibracijski spektar koji
simulira korisničku okolinu):

Radni 0.66 GRMS

Spremanje 1,30 GRMS

Maksimalni udar (mjereno uz miran
tvrdi disk i 2-ms half-sine puls):

Radni 122 G

Spremanje 163 G

Visina (maksimalna):

Radni -15,2 do 3048 m (-50 do 10.000 ft)

Spremanje -15,2 to 10.668 m (-50 do 35.000 ft)

Traženje pomoći

Dobivanje pomoći

- 1 Informacije i postupke koje se odnose na problem koji imate s računalom potražite u “Rješavanje problema” na stranici 69.
- 2 Pokrenite opciju Dell Diagnostics (pogledajte “Dell Diagnostics” na stranici 69).
- 3 Napravite primjerak “Kontrolni popis dijagnostike” na stranici 141 i ispunite ga.
- 4 Iskoristite opsežan komplet mrežnih usluga tvrtke Dell koji je dostupan na web-mjestu Dell podrške (support.dell.com) za pomoć pri postupcima instaliranja i rješavanja problema. Potpuniji popis mrežne pomoći za Dell računala potražite u “Online usluge” na stranici 138.
- 5 Ako prethodni koraci nisu riješili problem, kontaktirajte Dell (pogledajte “Kontaktiranje tvrtke Dell” na stranici 142).

 **NAPOMENA:** Dell podršku nazovite s telefona koji je u blizini računala kako bi vam predstavnik podrške mogao pomoći tijekom izvođenja bilo kakvih potrebnih postupaka.

 **NAPOMENA:** Sustav Express Service Code (Šifra za ekspresnu uslugu) tvrtke Dell možda nije dostupan u svim zemljama.

Kad automatizirani telefonski sustav tvrtke Dell to od vas zatraži, unesite svoju šifru za ekspresnu uslugu kako biste svoj poziv preusmjerili izravno pravnom osoblju podrške. Ako nemate Express kod usluge, otvorite mapu **Dell Accessories** (Dell pomagala), dvaput pritisnite ikonu **Express Service Code** (Express kod usluge) i slijedite upute.

Za upute o korištenju usluge podrške pogledajte “Služba za tehničku i korisničku podršku” na stranici 137.

 **NAPOMENA:** Neke od sljedećih usluga nisu uvijek dostupne na svim lokacijama izvan kontinentalnog dijela SAD-a. Nazovite lokalnog Dellvog predstavnika za informacije o dostupnosti (“Kontaktiranje tvrtke Dell” na stranici 142).

Služba za tehničku i korisničku podršku

Služba za podršku tvrtke Dell na raspolaganju je za odgovore na vaša pitanja o hardveru tvrtke Dell™. Naše osoblje za podršku koristi računalnu dijagnostiku kako bi pružili brze, točne odgovore.

Informacije o kontaktiranju podrške tvrtke Dell potražite u poglavlju “Prije nego nazovete” na stranici 140, a zatim potražite kontaktne informacije za svoju regiju ili krenite na adresu support.dell.com.

DellConnect

DellConnect je jednostavni mrežni alat koji omogućuje službi za podršku tvrtke Dell da pristupi vašem računalu preko širokopojasne mreže, dijagnosticira problem i popravi ga uz vaš nadzor. Za dodatne informacije krenite na web-mjesto **support.dell.com** i pritisnite **DellConnect**.

Online usluge

O proizvodima i uslugama tvrtke Dell možete saznati više na sljedećim web-mjestima:

www.dell.com

www.dell.com/ap (samo Azija/Tihi ocean)

www.dell.com/jp (samo Japan)

www.euro.dell.com (samo Europa)

www.dell.com/la (Latinska Amerika i Karibi)

www.dell.ca (samo Kanada)

Dell Podrški možete pristupiti preko sljedećih web-stranica i adresa e-pošte:

- Web-stranice Dell Podrške

support.dell.com

support.jp.dell.com (samo Japan)

support.euro.dell.com (samo Europa)

- Adrese e-pošte Dell Podrške

mobile_support@us.dell.com

support@us.dell.com

la-techsupport@dell.com (samo zemlje Latinske Amerike i karipske zemlje)

apsupport@dell.com (samo azijske/tihooceanske zemlje)

- Adrese e-pošte Marketinga i prodaje tvrtke Dell

apmarketing@dell.com (samo azijske/tihooceanske zemlje)

sales_canada@dell.com (samo Kanada)

- Anonimni protokol za prijenos podataka (FTP)

ftp.dell.com

Prijavite se kao korisnik: anonimno i svoje adresu e-pošte iskoristite kao lozinku.

AutoTech usluga

Dellova automatska usluga podrške—AutoTech—omogućuje odgovore na često postavljana pitanja Dellovih korisnika o prijenosnim i stolnim računalima.

Kad nazovete AutoTech, koristite svoj telefon s tonskim biranjem za odabir tema koje odgovaraju vašim pitanjima. Telefonske brojeve za svoju regiju potražite u poglavlju “Kontaktiranje tvrtke Dell” na stranici 142.

Automatizirana usluga za stanje narudžbe

Status narudžbe proizvoda tvrtke Dell možete provjeriti na web-mjestu **support.dell.com** ili nazovite automatiziranu uslugu za status narudžbe. Snimka od vas traži informacije potrebne za lociranje i izvješćivanje o vašoj narudžbi. Telefonske brojeve za svoju regiju potražite u poglavlju “Kontaktiranje tvrtke Dell” na stranici 142.

Problemi s vašom narudžbom

Ako imate problema sa svojom narudžbom, poput dijelova koji nedostaju, pogrešnih dijelova ili neispravnog računara, obratite se tvrtki Dell radi pružanja pomoći. Prije poziva pripremite račun ili uplatnicu. Telefonske brojeve za svoju regiju potražite u poglavlju “Kontaktiranje tvrtke Dell” na stranici 142.

Informacije o proizvodu

Ako vam trebaju informacije o dodatnim proizvodima raspoloživim u tvrtki Dell ili ako biste htjeli dati narudžbu, posjetite web-stranicu tvrtke Dell na **www.dell.com**. Za telefonske brojeve koje možete nazvati za razgovor s prodajnim stručnjakom pogledajte brojeve za kontakt za vaše područje (pogledajte “Kontaktiranje tvrtke Dell” na stranici 142).

Vraćanje proizvoda radi jamstvenog popravka ili kredita

Sve proizvode koje vraćate, bilo za popravak ili kredit, pripremite na sljedeći način:

- 1 Nazovite tvrtku Dell kako biste dobili Broj autorizacije za povrat materijala i napišite ga čitko i na vidljivom mjestu na vanjski dio kutije.
Telefonski broj koji ćete nazvati potražite u kontakt-telefonimasvoje regije.
- 2 Priložite primjerak računa i pismo u kojem opisujete razlog vraćanja.
- 3 Stavite i primjerak Kontrolni popis dijagnostike koji pokazuje testove koje ste pokrenuli i sve poruke o pogreškama o kojima je izvjestio program Dell Diagnostics.
- 4 Priložite svu dodatnu opremu koja pripada proizvodu koji vraćate (kabele za napajanjem diskete sa softverom, priručnike, itd.) ako vraćanje radi kredita.
- 5 Spakirajte opremu koju vraćate u originalnu (ili ekvivalentnu) ambalažu.

Troškove slanja plaćate sami. Odgovorni ste i za osiguravanje vraćenog proizvoda, a preuzimate i rizik gubitka tijekom otpreme tvrtki Dell. Paketi s plaćanjem pouzecom se ne prihvataju.

Povrati kojima nedostaje bilo koji od navedenih uvjeta će biti odbijeni na prijemu tvrtke Dell i vraćeni vama.

Prije nego nazovete

NAPOMENA: Prije poziva pripremite svoju šifru za ekspresnu uslugu. Šifra automatiziranoj telefonskoj podršci tvrtke Dell omogućuje učinkovitije preusmjeravanje vašeg poziva. Možda će od vas tražiti i informacije o servisnoj naljepnici (nalazi se s donje strane računala).

Ne zaboravite ispuniti Kontrolni popis dijagnostike. Ako je moguće, uključite svoje računalo prije nego nazovete tvrtku Dell radi pomoći i zovite s telefona na ili blizu računala. Možda će se od vas tražiti da utipkate neke naredbe na tipkovnici, prenesete detaljne informacije tijekom operacija ili pokušate ostale korake rješavanja problema koji su mogući samo na samom računalu. Provjerite je li dostupna dokumentacija računala.

 **OPREZ:** Prije rada u unutrašnjosti računala slijedite sigurnosne upute u svom *Priručniku s informacijama o proizvodu*.

Kontrolni popis dijagnostike

Naziv:

Datum:

Adresa:

Telefonski broj:

Servisna oznaka (linijski kod na stražnjoj strani računala):

Šifra za ekspresnu uslugu

Autorizacijski broj za povrat materijala (ako vam ga je dao tehničar podrške tvrtke Dell):

Operativni sustav i verzija:

Uređaji:

Kartice za proširenje:

Jeste li priključeni na mrežu? Da Ne

Mreža, verzija i mrežni adapter:

Programi i verzije:

Pogledajte dokumentaciju operativnog sustava kako biste odredili datoteke pokretanja sustava. Ako je računalo priključeno na pisač, ispišite svaku datoteku. U suprotnom, snimite sadržaj svake datoteke prije nego nazovete tvrtku Dell.

Obavijest o pogrešci, šifra upozorenja ili dijagnostička šifra:

Opis problema i postupci rješavanja problema koje ste izvršili:

Kontaktiranje tvrtke Dell

Za klijente u SAD-u, nazovite 800-WWW-DELL (800-999-3355).



NAPOMENA: Ako nemate aktivnu vezu s Internetom, kontaktne informacije možete pronaći na narudžbenici, cedulji pakiranja, računu ili katalogu s proizvodima tvrtke Dell.

Dell raspolaže s nekoliko internetskih i telefonskih službi i servisnih centara. Dostupnost se razlikuje ovisno o državi i proizvodu, a neke usluge možda neće biti dostupne u vašem području. Za kontaktiranje tvrtke Dell u vezi s prodajom, tehničkom podrškom ili korisničkom podrškom:

- 1 Posjetite **support.dell.com**.
- 2 Provjerite države i regije na padajućem popisu **Choose A Country/Region** na dnu stranice.
- 3 Pritisnite **Contact Us** s lijeve strane stranice.
- 4 Odaberite odgovarajuću uslugu ili link za podršku na osnovi svojih potreba.
- 5 Odaberite način kontaktiranja tvrtke Dell koji vam odgovara.

Dodatak

Čišćenje računala

 **OPREZ:** Prije nego započnete bilo koji postupak u ovom odjeljku slijedite sigurnosne upute u *Priručniku s informacijama o proizvodu*.

Računalo, tipkovnica i zaslon

 **OPREZ:** Prije nego što počnete čistiti računalo, isključite ga iz izvora napajanja i uklonite instalirane baterije. Računalo čistite mekanom krpom namočenom u vodu. Nemojte koristiti sredstva za čišćenje u tekućem stanju ni raspršivače koji mogu sadržavati zapaljive tvari.

- Koristite komprimirani zrak za uklanjanje prašine između tipki na tipkovnici.

 **OBAVIJEST:** Kako biste spriječili oštećenje računala ili zaslona, ne špricajte otopinu za čišćenje izravno na zaslon. Koristite proizvode isključivo namijenjene za čišćenje zaslona te slijedite upute koje su dostavljene uz proizvod.

- Vodom ili sredstvom za čišćenje zaslona navlažite mekanu krpu bez dlačica i brišite zaslon dok ga ne očistite.

 **OBAVIJEST:** Da biste spriječili oštećivanje sloja protiv blještanja, zaslon nemojte brisati sapunom ni alkoholom.

- Navlažite mekanu krpu bez dlačica vodom i prebrišite računalo i tipkovnicu. Ne dozvolite da voda s krpe curi između touch pada i površine koja ga okružuje.
- Za čišćenje zaslona monitora lagano vodom navlažite mekanu, čistu tkaninu. Možete koristiti i posebnu krpicu za čišćenje zaslona ili otopinu koja je namijenjena za antistatički premaz monitora.
- Plastik tipkovnice, računala i monitora brišite mekanom tkaninom za čišćenje namočenom u otopinu od tri dijela vode i jednog dijela deterdženta za pranje posuđa.

Nemojte dopustiti da voda dopre u unutrašnjost računala ili tipkovnice.

Touch Pad

- 1 Isključite računalo.
- 2 Isključite sve priključene uređaje iz računala i iz izvora napajanja.
- 3 Izvadite baterije (pogledajte “Zamjena baterije” na stranici 35).
- 4 Navlažite mekanu krpu bez dlačica vodom i prebrišite nježno površinu touch pada. Ne dozvolite da voda s krpe curi između touch pada i površine koja ga okružuje.

Miš

➡ **OBAVIJEST:** Prije čišćenja miša, otpojite ga od računala

Ako se pokazivač na zaslonu ne kreće normalno ili ako preskače, očistite miš.

Čišćenje neoptičkog miša

- 1 Unutrašnjost kućišta miša čistite tkaninom natopljenom blagom otopinom za čišćenje.
- 2 Sigurnosni prsten na donjoj strani miša okrenite u smjeru suprotnom od kazaljke na satu, a zatim izvadite kuglicu.
- 3 Obrišite kuglicu čistom tkaninom bez dlačica.
- 4 Pažljivo puhnite u prostor kuglice ili koristite komprimirani zrak kako biste uklonili prašinu i dlačice.
- 5 Ako su valjci unutar kućišta kuglice prljavi, očistite ih pamučnom krpom namočenom u izopropil-alkohol.
- 6 Centrirajte valjke u kanalima ako nisu dobro namješteni. Osigurajte da malje s krpe ne ostanu na valjcima.
- 7 Zamijenite kuglicu i sigurnosni prsten te sigurnosni prsten okrećite u smjeru kazaljke na satu dok ne sjedne na mjesto.

Čišćenje optičkog miša

Očistite kućište miša izvana krpom namočenom u blagu otopinu sredstva za čišćenje.

Disketni pogon

➡ **OBAVIJEST:** Ne pokušavajte očistiti glave pogonskih jedinica vatom. Možete slučajno poremetiti glave zbog čega pogonska jedinica neće funkcionirati.

Disketnu jedinicu čistite pomoću opreme za čišćenje koja je dostupna na tržištu. Ovi kompleti sadrže prethodno tretirane diskete za uklanjanje onečišćenja koje se nakuplja za vrijeme uobičajenog rada.

CD-i i DVD-i

➡ **OBAVIJEST:** Uvijek koristite komprimirani zrak za čišćenje leća u CD/DVD pogonu i slijedite upute isporučene s proizvodom za čišćenje. Ne dirajte leće u pogonu.

Ukoliko primijetite probleme, npr. preskakanje prilikom reprodukcije vaših CD-a ili DVD-a, pokušajte očistiti diskove.

- 1 Držite disk za vanjski rub. Možete dodirnuti i unutrašnji rub centralne rupe.

➡ **OBAVIJEST:** Kako biste izbjegli oštećivanje površine, disk ne brišite kružnim pokretima.

- 2 Mekanom krpom bez dlačica nježno obrišite dno diska (neoznačena strana) pravocrtnim pokretima od centra prema rubovima.

Za tvrdokornu prljavštinu pokušajte koristiti vodu ili otopinu vode i nježne sapunice. Također možete kupiti komercijalne proizvode koji čiste diskove i pružaju zaštitu od prašine, otisaka prstiju i ogrebotina. Sredstva za čišćenje CD-a su također sigurna i za DVD-e.

Obavijest o proizvodu Macrovision

Ovaj proizvod uključuje tehnologiju za zaštitu autorskih prava koju štiti Zavod za patente u SAD-u i ostala prava intelektualnog vlasništva. Korištenje ove tehnologije za zaštitu autorskih prava mora autorizirati Macrovision, a namijenjena je za korištenje kući i za ostala ograničena gledanja osim ako Macrovision nije drugačije odredio. Zabranjen je obrnuti inženjering ili rastavljanje.

FCC Obavijest (samo SAD)

FCC klasa B

Ova oprema proizvodi, koristi i može zračiti energiju frekvencije radiovalova, a ako se ne instalira i ne ugradi u skladu s uputama za uporabu dobivenim od proizvođača, može prouzročiti smetnje u radio i televizijskom prijemu. Ova je oprema testirana i usklađena s ograničenjima za digitalne uređaje klase B sukladno dijelu 15 FCC propisa.

Ovaj je uređaj usklađen s dijelom 15 FCC propisa. Operacija ovisi o sljedeća dva uvjeta:

- 1 Ovaj uređaj ne mora nužno proizvesti štetne interferencije.
- 2 Ovaj uređaj mora prihvatiti primljene interferencije, uključujući smetnje koje mogu prouzročiti neželjene akcije.



OBAVIJEST: FCC propisi navode da bi promjene ili modifikacije koje nisu eksplicitno dozvoljene od strane tvrtke Dell Inc. mogle poništiti vaše ovlaštenje da rukujete ovom opremom.

Ova ograničenja su dizajnirana kako bi pružila razumnu zaštitu od štetnih smetnji u stambenoj instalaciji. Međutim, nema garancije da se smetnje neće dogoditi kod pojedinih instalacija. Ukoliko ova oprema prouzroči štetne smetnje s radio ili TV prijemom, što se može odrediti uključivanjem i isključivanjem opreme, možete probati ukloniti smetnje pomoću jedne ili više od sljedećih mjera:

- Okrenite antenu primatelja.
- Premjestite sustav u odnosu na prijemnik.
- Odmaknite sustav od prijemnika.
- Priključite sustav u drugi izvor napajanja, tako da sustav i prijemnik nisu na istom mrežnom priključku.

Po potrebi se obratite ovlaštenoj osobi tvrtke Dell Inc. ili iskusnom radio/TV serviseru za dodatne prijedloge.

Sljedeće informacije pišu na uređaju ili uređajima obuhvaćenim ovim dokumentom u skladu s FCC propisima:

Naziv proizvoda:	Dell™ Latitude™ D830
Broj modela:	PP04X
Naziv tvrtke:	Dell Inc. Worldwide Regulatory Compliance & Environmental Affairs One Dell Way Round Rock, TX 78682 USA 512-338-4400

Pojmovnik

Pojmovi u ovom Pojmovniku navedeni su samo u informativne svrhe i možda ne opisuju značajke vašeg računala.

A

AC — zamjensko strujanje — Oblik elektriciteta koji napaja računalo kad ukopčate kabel napajanja AC adaptera u električnu utičnicu.

ACPI — napredna konfiguracija i sučelje napajanja — Odrednica upravljanja napajanjem koja omogućuje operativnom sustavu Microsoft® Windows® da računalo prebaci u način mirovanja ili hibernacije u svrhu očuvanja količine električne energije razmještene na svim uređajima koji su priključeni na računalo.

AGP — ulaz za brzu grafiku — Namjenski grafički ulaz koji omogućuje da se memorija sustava koristi za zadatke koji se odnose na video. AGP daje čistu sliku prirodnih boja jer je sučelje između video sklopova i memorije računala brže.

AHCI — Advanced Host Controller Interface (Napredno sučelje za kontrolu glavnog računala) — Sučelje za Host Controller (kontrola glavnog računala) SATA tvrdog diska koji pokretačkom programu pohranjivanja dopušta omogućavanje tehnologije kao što je Native Command Queuing (NCQ) i “hot plug”.

ALS — senzor za osvijetljenost prostora — Značajka koja pomaže u nadzoru svjetline zaslona.

antivirusni softver — Program izrađen za prepoznavanje, izdvajanje i/ili brisanje virusa iz računala.

ASF — format standarda upozorenja — Standard za definiranje mehanizma namijenjenog slanju stanja hardvera i softvera prema upravljačkoj konzoli. ASF je dizajniran tako da bude neovisan o platformi i operativnom sustavu.

B

bajt — Osnovna podatkovna jedinica koju koristi računalo. Bajt obično iznosi 8 bitova.

BIOS — osnovni sustav ulaza/izlaza — Program (ili pomoćni program) koji služi kao sučelje između hardvera računala i operativnog sustava. Ako ne razumijete učinak koji ove postavke imaju na računalo, nemojte ih mijenjati. Naziva se i *system setup* (postavljanje sustava).

bit — Najmanja podatkovna jedinica koju računalo interpretira.

Bluetooth® bežična tehnologija — Standard bežične tehnologije za mrežne uređaje kratke razine (9 m [29 stopa]) koji uređajima omogućuje automatsko međusobno prepoznavanje.

bps — bita u sekundi — Standardna jedinica za mjerenje brzine prijenosa podataka.

brzina osvježavanja — Frekvencija mjerena u Hz, pri kojoj se vodoravni red zaslona ponovno iscrtava (ponekad se naziva *uspravna frekvencija*). Što je brzina osvježavanja veća, to ljudsko oko primjećuje manje titranja zaslona.

brzina sabirnice — Brzina u MHz koja pokazuje kojom brzinom sabirnica može prenositi informacije.

brzina sata — Brzina u MHz koji prikazuje brzinu rada komponenata priključenih na sabirnicu sustava.

BTU — britanska jedinica temperature — Mjera za izlaznu toplinu.

C

C — Celzij — Ljestvica za mjerenje temperature na kojoj je 0° ledište, a 100° vrelište vode.

CD za podizanje sustava — CD koji možete koristiti za pokretanje računala. Ako je vaš tvrdi disk oštećen ili računalo ima virus, preporučamo da uvijek imate CD ili disketu za pokretanje računala. *CD Drivers and Utilities* (ili *CD resursa*) je CD za podizanje sustava.

CD-R — Zapisivi CD — Verzija CD-a na koju se može snimati. Podaci se na CD-R medije mogu snimati samo jednom. Snimljeni podaci se ne mogu izbrisati niti se preko njih mogu zapisati novi podaci.

CD-RW — Ponovno zapisivi CD — Verzija CD-a s mogućnošću presnimavanja podataka. Podaci se na CD-RW medije mogu snimiti, zatim izbrisati i preko njih se mogu snimiti novi podaci.

CD-RW pogon — Pogon koji može čitati CD medije i pisati na CD-RW medije (ponovno zapisivi CD mediji) i CD-R (zapisivi CD mediji). Podaci se na CD-RW medije mogu snimati više puta, dok se na CD-R medije mogu snimiti samo jednom.

CD-RW/DVD pogon — pogon koji se ponekad naziva i kombinirani pogon koji može čitati CD i DVD medije i pisati na CD-RW medije (ponovno zapisivi CD mediji) i CD-R medije (zapisivi CD mediji). Podaci se na CD-RW medije mogu snimati više puta, dok se na CD-R medije mogu snimiti samo jednom.

CMOS — Vrsta elektroničkog kruga. Računala koriste malu količinu CMOS memorije s baterijskim napajanjem za održavanje mogućnosti postavljanja datuma, vremena i postavki sustava.

COA — Certificate of authenticity (Certifikat autentičnosti) — Alfnumerički kod sustava Windows koji se nalazi na naljepnici na računalu. Naziva se i *Product Key* (Ključ proizvoda) ili *Product ID* (ID proizvoda).

CRIMM — kontinuirani ravni memorijski modul rambus tehnologije— Posebni modul koji ne sadrži memorijske čipove i koristi se za popunjavanje RIMM utora koji se ne koriste.

čitač otisaka prstiju — Senzor koji koristi jedinstveni otisak prsta za provjeru identiteta kako bi pomogao u zaštiti računala.

D

datoteka readme — Tekstualna datoteka uključena u softverski paket ili u hardverski proizvod. U readme datotekama se obično nalaze informacije o instalaciji i opis novih značajki proizvoda ili ispravki koje još nisu dokumentirane.

DDR SDRAM — SDRAM dvostruke brzine prijenosa podataka — Vrsta SDRAM-a koja udvostručuje ciklus protoka podataka, poboljšavajući izvedbe sustava.

DDR2 SDRAM — 2 SDRAM dvostruke brzine prijenosa podataka — Vrsta DDR SDRAM-a koja koristi 4-bitnu tehniku stvaranja prečaca i druge promjene u arhitekturi u svrhu povećanja brzine memorije na više od 400 MHz.

DIMM — dvostruki unutarnji memorijski modul — Tiskana pločica s memorijskim procesorima koja služi za povezivanje s memorijskim modulom na matičnoj ploči.

DIN priključak — Kružni priključak sa šest pinova usklađen s DIN (Deutsche Industrie-Norm) standardom; obično se koristi za priključivanje kabela PS/2 tipkovnice ili miša.

disk za podizanje sustava — Disk koji možete koristiti za pokretanje računala. Ako je vaš tvrdi disk oštećen ili računalo ima virus, preporučamo da uvijek imate CD ili disketu za pokretanje računala.

DMA — izravni pristup memoriji — Kanal koji određenim vrstama podataka omogućuje prijenos između RAM-a i uređaja zaobilaznjem procesora.

DMTF — Distributed Management Task Force — Konzorcij hardverskih i softverskih tvrtki koje razvijaju standarde upravljanja za distribuiranu radnu površinu, mrežu, poslovna i internetska okruženja.

domena — Grupa računala, programa i uređaja na mreži koji se administriraju kao jedinica s uobičajenim pravilima i postupcima namijenjena upotrebi od strane određene grupe korisnika. Korisnik se prijavljuje na domenu kako bi dobio pristup resursima.

DRAM — dinamička memorija s nasumičnim pristupom — Memorija koja pohranjuje informacije u integriranim krugovima s kondenzatorima.

DSL — Digital Subscriber Line — Tehnologija koja omogućuje konstantnu internetsku vezu velike brzine putem analogne telefonske linije.

DVD-R — Zapisivi DVD — Verzija DVD medija na koji se može snimati. Podaci se na DVD-R medije mogu snimiti jednom. Snimljeni podaci se ne mogu izbrisati niti se preko njih mogu zapisati novi podaci.

DVD+RW — Ponovno zapisivi DVD — Verzija DVD medija s mogućnošću presnimavanja podataka. Podaci se mogu snimiti na DVD+RW medij, izbrisati i ponovno snimati (DVD+RW tehnologija je različita od DVD-RW tehnologije).

DVD+RW pogon — pogon koji može čitati DVD medije i većinu CD medija te pisati na DVD+RW medije (Ponovno zapisivi DVD mediji).

DVI — digitalno video sučelje — Standard za digitalni prijenos podataka između računala i digitalnog video zaslona.

dvostruka jezgra — Tehnologija tvrtke Intel® u kojoj dvije fizičke računalne jedinice postoje unutar jednostrukog paketa procesora, povećavajući učinkovitost i mogućnost obavljanja više zadataka odjednom.

E

ECC — provjera i ispravljanje pogrešaka — Vrsta memorije koja sadrži posebne strujne krugove za ispitivanje točnosti podataka tijekom njihovog ulaska i izlaska iz memorije.

ECP — ulaz za proširene mogućnosti — Paralelni dizajn priključka koji omogućuje unaprijedni dvosmjerni prijenos podataka. Poput EPP-a, ECP za prijenos podataka koristi izravan pristup memoriji i često poboljšava radne karakteristike računala.

EIDE — poboljšana integrirana elektronika uređaja — Unaprijedna verzija IDE sučelja za tvrde diskove i CD medije.

EMI — elektromagnetske smetnje — Električne smetnje koje nastaju elektromagnetskim zračenjem.

ENERGY STAR® — Zahtjevi Agencije za zaštitu okoliša za smanjenje potrošnje elektriciteta.

EPP — poboljšani paralelni ulaz — Paralelni dizajn priključka koji omogućuje dvosmjerni prijenos podataka.

ESD — elektrostatičko pražnjenje — Brzo pražnjenje statičkog elektriciteta. ESD može oštetiti integrirane sklopove koji se nalaze u računalu i komunikacijskoj opremi.

Express Service Code (Šifra za ekspresnu uslugu) — Numerički kod koji se nalazi na naljepnici na vašem Dell™ računalu. Šifra za ekspresnu uslugu koristite prilikom kontaktiranja tvrtke Dell radi pomoći. Šifra za ekspresnu uslugu možda neće biti dostupna u nekim zemljama.

ExpressCard — Uklonjiva U/I kartica koja pristaje uz PCMCIA standard. U uobičajene vrste ExpressCard kartice ubrajaju se modemi i mrežni adapteri. ExpressCard kartice podržavaju i PCI Express i USB 2.0 standard.

F

Fahrenheit — Ljestvica mjerenja temperature gdje je na 32°C ledište, a na 212°C vrelište vode.

FBD — DIMM s međuspremnikom — DIMM s DDR2 DRAM procesorima i Advanced Memory Buffer (Napredni memorijski međuspremnik) (AMB) koji ubrzava komunikaciju između DDR2 SDRAM procesora i sustava.

FCC — Federal Communications Commission — Američka agencija odgovorna za donošenje propisa koji se odnose na komunikaciju. Ti propisi određuju koju količinu zračenja računala i druga elektronska oprema smije zračiti.

formatiranje — Postupak kojim se pogon ili disk priprema za spremanje datoteka. Prilikom formatiranja pogona ili diska gube se svi podaci koji trenutno na njemu postoje.

FSB — prednja sabirnica — Put podataka i fizičko sučelje između procesora i RAM-a.

FTP — protokol za prijenos datoteka — Standardni internetski protokol koji se koristi za razmjenu datoteka između računala priključenih na Internet.

G

G — sila teža — Omjer mase i sile.

GB — gigabajt — Mjera pohrane podataka koja iznosi 1024 MB (1.073.741.824 bajtova). Kada se koristi za opis tvrdog diska, obično se zaokružuje na 1.000.000.000 bajtova.

GHz — gigaherc — Mjera za frekvenciju koja je jednaka tisuću milijuna Hz, odnosno tisuću MHz. Brzina računalnih procesora, sabirnica i sučelja često se mjeri u GHz.

grafički način rada — Video način rada koji se može definirati u obliku x broj vodoravnih piksela puta y - broj uspravnih piksela puta z - boja. Način rada grafike može se prikazati u neograničenom broju oblika i fontova.

GUI — grafičko korisničko sučelje — Softver koji surađuje s korisnikom putem izbornika, prozora i ikona. Većina programa koji rade u operativnim sustavima Windows su grafička korisnička sučelja.

H

HTTP — protokol prijena hiperteksta — Protokol za razmjenu datoteka između računala povezanih na Internet.

Hz — herc — Jedinica za mjerenje frekvencije jednaka je 1 ciklusu u sekundi. Za mjerenje frekvencije računala i elektronskih uređaja često se koristi kilohertz (kHz), megahertz (MHz), gigahertz (GHz) ili terahertz (THz).

Hyper-Threading (Hiper nizanje) — Hyper-Threading (Hiper nizanje) je Intelova tehnologija kojom se može poboljšati ukupan rad računala omogućujući procesoru da radi kao dva logička procesora, koji iste zadatke mogu raditi istovremeno.

I

IC — integrirani strujni krug — Poluvodička pločica ili procesor na kojoj se nalaze tisuće ili milijuni sitnih elektroničkih komponenti namijenjenih upotrebi u računalima, audio i video opremi.

IDE — integrirana elektronika uređaja — Sučelje za uređaje za pohranjivanje velike količine podataka u kojima je kontroler integriran u tvrdom disku ili CD pogonu.

IEEE 1394 — Institute of Electrical and Electronics Engineers, Inc. — Serijska sabirnica visokih performansi koja se koristi za povezivanje uređaja kompatibilnih sa standardom IEEE 1394, kao što su digitalni fotoaparati i DVD uređaji, s računalom.

infracrveni senzor — Ulaz koji omogućuje prijenos podataka između računala i uređaja kompatibilnih s infracrvenim zračenjem, bez korištenja kabela.

integriran — Uobičajeno se odnosi na komponente koje su fizički smještene na matičnoj ploči računala. Nazivaju se i *ugrađene* komponente.

I/O — ulaz/izlaz — Postupak ili uređaj koji unosi i iznosi podatke iz računala. Tipkovnice i pisači su I/O uređaji.

I/O adresa — Adresa u RAM-u koja je dodijeljena određenom uređaju (kao što je serijski priključak, paralelni priključak ili utor za proširenje) i omogućuje procesoru komunikaciju s tim uređajem.

IrDA — Infrared Data Association (Udruženje za infracrvene podatke) — Organizacija koja stvara međunarodne standarde za infracrvenu komunikaciju.

IRQ — zahtjev za presretanje — Elektronička putanja koja se dodjeljuje određenom uređaju kako bi uređaj mogao komunicirati s procesorom. Svakoj vezi uređaja mora se dodijeliti IRQ. Iako dva uređaja mogu imati isti IRQ, ne možete istovremeno raditi s dva takva uređaja.

ISP — Internet service provider (Davatelj internetskih usluga) — Tvrtka koja omogućuje pristup svojem poslužitelju radi izravnog povezivanja s Internetom, slanja i primanja e-pošte i pristupa web-mjestima. ISP vam uz naknadu obično daje softverski paket, korisničko ime i pristupni broj telefona.

K

karnet — Međunarodni carinski dokument koji omogućuje privremeni uvoz u strane zemlje. Naziva se i *robnom putovnicom*.

kartica za proširenje — Tiskana pločica koja se umeće u utor za proširenje na matičnoj ploči u nekim računalima, na taj način proširujući mogućnosti računala. U takve se kartice ubrajaju video, modemske i zvučne kartice.

kb — kilobit — Jedinica podataka koja iznosi 1024 bita. Mjera za kapacitet integriranih memorijskih sklopova.

KB — kilobajt — Jedinica podataka koja je jednaka 1024 bajta, ali često se zaokružuje na 1000 bajta.

kHz — kiloherc — Mjera za frekvenciju koja iznosi 1000 Hz.

kombinacija tipki — Naredba tijekom koje pritišćete više tipki u isto vrijeme.

kontroler — Procesor koji kontrolira prijenos podataka između procesora i memorije ili između procesora i uređaja.

L

LAN — lokalna mreža — Računalna mreža koja pokriva manje područje. LAN se obično nalazi unutar jedne zgrade ili nekoliko obližnjih zgrada. LAN se s drugim udaljenim LAN-om može povezati putem telefonske linije i radio valova mreže koja obuhvaća šire područje (wide area network, WAN).

LCD — zaslon od tekućih kristala — Tehnologija koju koriste zasloni prijenosnih računala i ravni zasloni.

LED — dioda koja emitira svjetlo — Elektronička komponenta koja emitira svjetlo u svrhu prikazivanja stanja računala.

lokalna sabirnica — Sabirnica podataka koja omogućuje veliku propusnost od uređaja do procesora.

LPT — terminal za linijski ispis — Oznaka za paralelno povezivanje s pisacem ili drugim paralelnim uređajem.

M

mapa — Pojam koji opisuje prostor na disku ili pogonu u kojem se datoteke organiziraju i grupiraju. Datoteke u mapi mogu se prikazati i poredati na različite načine, npr. abecednim redom, po datumu i po veličini.

Mb — megabit — Mjera veličine memorijskog procesora koja iznosi 1024 kb.

Mbps — megabita u sekundi — Milijun bita u sekundi. Ova se mjerna jedinica obično koristi za brzine prijenosa mreža i modema.

MB — megabajt — Mjera pohrane podataka koja iznosi 1.048.576 bajtova. 1 MB iznosi 1024 KB. Kada se koristi za opis tvrdog diska, obično se zaokružuje na 1.000.000 bajtova.

MB/sec — megabajta u sekundi — Milijun bita u sekundi. Ova mjerna jedinica obično se koristi za brzinu prijenosa podataka.

memorija — Područje na računalu za privremeno pohranjivanje podataka. Kako podaci u memoriji nisu trajni, preporučuje se da datoteke tijekom rada često spremate te da ih obavezno spremite prije nego što isključite računalo. Vaše računalo može imati nekoliko različitih memorija, na primjer RAM, ROM i video memoriju. Memorija za tekst se često koristi kao sinonim za RAM.

memorijska adresa — Određena lokacija na kojoj se podaci privremeno pohranjuju u RAM.

memorijski modul — Mala tiskana pločica koja sadrži memorijske procesore, a koja se priključuje na matičnu ploču računala.

memorijsko mapiranje — Postupak pri kojem računalo kod pokretanja dodjeljuje memorijske adrese fizičkim lokacijama. Uređaj i softver tada mogu identificirati informacije kojima procesor može pristupiti.

MHz — megaherc — Mjera za frekvenciju koja iznosi 1 milijunu ciklusa u sekundi. Brzine računalnih procesora, sabirnica i sučelja često se mjere u MHz.

Mini PCI — Standard za integrirane periferne uređaje s naglaskom na komuniciranje, kao što su modemi i mrežne kartice. Mini PCI kartica je mala vanjska kartica čije djelovanje je jednako standardnoj PCI kartici proširenja.

Mini-Card — Malena kartica određena za integrirane periferne uređaje, kao što su komunikacijski NIC-ovi. Djelovanje Mini-Card-a jednako je standardnoj PCI kartici za proširenje.

modem — Uređaj koji računalu omogućuje komunikaciju s drugim računalima putem analogne telefonske linije. Postoje tri tipa modema: vanjski, PC kartica i interni. Modem se obično koristi za povezivanje s Internetom i razmjenu e-pošte.

modul za putovanja — Plastični uređaj dizajniran tako da stane u odjeljak modula prijenosnog računala kako bi se smanjila težina računala.

MP — megapiksel — Mjera rezolucije slike koja se koristi za digitalne kamere.

mrežni adapter — Procesor koji pruža mogućnosti umrežavanja. Računalo na svojoj ploči sustava može sadržavati mrežni adapter ili može sadržavati PC karticu s adapterom. Mrežni adapter se naziva i *NIC* (kontroler mrežnog sučelja).

ms — milisekunda — Mjera za vrijeme koja je jednaka jednoj tisućinki sekunde. Pristupna vremena uređaja za spremanje podataka često se mjere u ms.

N

način dvostrukog prikaza — Postavka prikaza koja omogućuje korištenje drugog monitora kao proširenja vašeg zaslona. Naziva se i *prošireni zaslon*.

način mirovanja — Način rada upravljanja napajanjem koji sprema sve podatke koji se nalaze u memoriji na rezervirano mjesto na tvrdom disku, a zatim isključuje računalo. Kada ponovo pokrenete računalo, memorijske informacije spremljene na tvrdi disk se automatski vraćaju.

način proširenog zaslona — Postavka prikaza koja omogućuje korištenje drugog monitora kao proširenja zaslona. Naziva se i *dvostruki zaslon*.

način rada mirovanja — Način rada upravljanja napajanjem koji isključuje sve nepotrebne radnje na računalu u svrhu očuvanja energije.

NIC — Pogledajte: *mrežni adapter*.

ns — nanosekunda — Mjera za vrijeme koja je jednaka milijarditom dijelu sekunde.

NVRAM — nonvolatile random access memory — Vrsta memorije koja pohranjuje podatke kad je računalo isključeno ili izgubi vanjski izvor napajanja. NVRAM se koristi za održavanje informacija o konfiguraciji računala poput datuma, vremena i ostalih opcija postavki sustava koje možete postaviti.

O

odjeljak medija — Odjeljak koji podržava uređaje kao što su optički pogoni, sekundarna baterija ili modul Dell TravelLite™.

odjeljak za modul — Pogledajte *odjeljak za medij*.

optički pogon — Pogon koji koristi optičku tehnologiju za čitanje ili pisanje podataka s CD, DVD ili DVD+RW medija. U optičke se pogone ubrajaju CD pogoni, DVD pogoni, CD-RW pogoni i CD-RW/DVD kombinirani pogoni.

P

paralelni priključak — I/O koji se često koristi za povezivanje paralelnog pisača na računalo. Naziva se i *LPT priključak*.

particija — Fizičko područje pohrane u tvrdom disku koje je dodijeljeno jednom ili više područja logičke pohrane, poznatima kao logički pogoni. Svaka particija može sadržati više logičkih pogona.

pasivni hladnjak — Metalna pločica na nekim procesorima koja pomaže ukloniti toplinu.

PC kartica — I/O kartica koja se može uklanjati, a koja se pridržava PCMCIA standarda. U uobičajene vrste PC kartica ubrajaju se modemi i mrežni adapteri.

PCI — peripheral component interconnect — PCI je lokalna sabirnica koja podržava 32-i 64-bitne putove podataka, omogućujući propusnost podataka velikom brzinom između procesora i uređaja kao što su video, pogoni i mreže.

PCI Express — Modifikacija PCI sučelja koja povećava brzinu prijenosa podataka između procesora i uređaja koji su na njega priključeni. PCI Express može prenositi podatke brzinom od 250 MB/s do 4 GB/s. Ako PCI Express procesor i uređaj ne mogu podržati istu brzinu prijenosa podataka, brzina stvarnog protoka podataka bit će nešto manja.

PCMCIA — Personal Computer Memory Card International Association (Međunarodno udruženje za memorijske kartice za osobna računala) — Organizacija koja postavlja standarde za PC kartice.

piksel — Jedna točka na prikazu zaslona. Pikseli su poredani u redove i stupce te tako tvore sliku. Rezolucija, na primjer 800 x 600, izražava se kao broj vodoravnih piksela pomnožena s brojem okomitih piksela.

PIO — programirani ulaz/izlaz — Način prijenosa podataka između dva uređaja kroz procesor kao dijela putanje podataka.

Plug-and-Play — Sposobnost računala da automatski konfigurira uređaje. Plug and Play omogućuje automatsku instalaciju, konfiguraciju i kompatibilnost s postojećim hardverom ako su BIOS, operativni sustav i svi uređaji kompatibilni sa značajkom Plug and Play.

područje obavijesti — Odjeljak trake sa zadacima sustava Windows koji sadrži ikone za omogućavanje brzog pristupa programima i funkcijama računala, kao što su sat, kontrola glasnoće i stanje ispisa. Naziva se i *sistemska traka*.

pokazivač — Oznaka na zaslonu koja pokazuje gdje će se pojaviti sljedeći unos putem tipkovnice, touch pada ili miša. Obično se radi o punoj crti koja treperi, znaku podvlake ili strelici.

POST — power-on self-test (automatsko testiranje prilikom pokretanja) — Dijagnostički programi, automatski učitani pomoću BIOS-a, koji provode osnovne provjere na važnim komponentama računala, kao što su memorija, tvrdi diskovi i video kartice. Ako se prilikom izvođenja POST programa ne pronađu nikakvi problemi, računalo nastavlja s pokretanjem.

pozadina — Uzorak ili slika u podlozi radne površine sustava Windows. Pozadinu možete promijeniti u opciji Windows Control Panel (Upravljačka ploča). Možete i skenirati svoju omiljenu sliku i od nje načiniti pozadinu.

prečac — Ikona koja omogućuje brzi pristup često korištenim programima, datotekama, mapama i upravljačkim programima. Kada na Windows radnu površinu stavite ikonu, preko nje možete otvoriti odgovarajuću mapu ili datoteku koju pritom ne morate prvo pronaći. Ikone prečaca ne mijenjaju lokaciju datoteka. Izvorna datoteka će ostati netaknuta ako izbrišete samo prečac. Ikoni prečaca možete i dati drugi naziv.

privremena memorija — Posebni brzi mehanizam pohrane koja može biti rezervni odjeljak glavne memorije ili neovisni brzi pogon za pohranu. Privremena memorija poboljšava učinkovitost većine operacija koje izvodi procesor.

L1 privremena memorija — Primarna privremena memorija pohranjena unutar procesora.

L2 privremena memorija — Sekundarna privremena memorija koja se može nalaziti izvan procesora ili biti ugrađena u arhitekturu procesora.

procesor — Računalni procesor koji interpretira i provodi upute programa. Procesor se ponekad naziva i CPU (central processing unit, centralna procesorska jedinica).

program za postavljanje — Program koji se koristi za instaliranje i konfiguriranje hardvera i softvera. Program **setup.exe** ili **install.exe** isporučuje se s većinom Windows softverskih paketa. *Program za postavljanje* razlikuje se od *postavljanja sustava*.

program za uređivanje teksta — Program koji se koristi za izradu i uređivanje datoteka koje sadrže samo tekst; na primjer Windows Notepad koristi se kao program za uređivanje teksta. Programi za uređivanje teksta obično ne sadrže funkcije prelamanja i formatiranja teksta (opcije podvlačenja, promjene fonta itd.).

proširena PC kartica — PC kartica koja se širi izvan rubova utora PC kartice prilikom instaliranja.

PS/2 — osobni sustav / 2 — Vrsta priključka za povezivanje tipkovnice, miša ili numeričke tipkovnice kompatibilne sa sustavom PS/2.

PXE — pre-boot execution environment (okruženje provedbe prije pokretanja sustava) — WfM (Wired for Management) standard koji umreženim računalima bez operativnog sustava omogućuju daljinsko konfiguriranje i pokretanje.

R

RAID — redundant array of independent disks (redundantna mreža samostalnih diskova) — Metoda omogućavanja redundancije podataka. Neke uobičajene implementacije RAID-a uključuju RAID 0, RAID 1, RAID 5, RAID 10 i RAID 50.

RAM — random-access memory (memorija nasumičnog pristupa) — Primarno područje privremene pohrane za programske upute i podatke. Sve informacije spremljene u RAM-u će se izgubiti prilikom isključivanja računala.

rezolucija — Oštrina i jasnoća slike koju proizvodi pisač ili je prikazana na monitoru. Slika je oštija što je rezolucija veća.

RFI — radio-frekvencijske smetnje — Smetnje koje nastaju pri uobičajenoj radijskoj frekvenciji u rasponu od 10 kHz do 100,000 MHz. Radijske frekvencije nalaze se u donjem dijelu spektra elektromagnetskih frekvencija i u tom se pojasu smetnje javljaju češće nego kod viših frekvencija, kao što su infracrveni prijenos i svjetlost.

ROM — memorija samo za čitanje — Memorija koja na računalu pohranjuje podatke i programe koji se ne mogu brisati i presnimavati. ROM, za razliku od RAM-a, zadržava svoj sadržaj nakon isključivanja računala. U ROM-u su spremljeni neki programi koji su važni za rad računala.

RPM — obrtaja u minuti — Broj obrtaja u minuti. Brzina tvrdog diska obično se izražava u rpm.

RTC — sat u stvarnom vremenu — Sat s baterijskim napajanjem na matičnoj ploči koji bilježi datum i vrijeme nakon isključivanja računala.

RTCST — povratak na izvorne postavke sata u stvarnom vremenu — Kratkospojnik na matičnoj ploči nekih računala koji se često koristi za rješavanje problema.

S

sabirnica — Komunikacijski put između komponenata na računalu.

samo za čitanje — Podaci i/ili datoteke koje možete gledati, ali ne možete uređivati i brisati. Datoteka može imati status samo za čitanje ako se nalazi na:

- disketi, CD-u ili DVD-u koji je fizički zaštićen od zapisivanja.
- mreži u mapi, a administrator sustava je prava dodijelio samo određenim osobama.

SAS — serijski priključen SCSI — Brža, serijska verzija sučelja SCSI (kao suprotnost originalnoj SCSI paralelnoj arhitekturi).

SATA — serijski ATA — Brža, serijska verzija sučelja ATA (IDE).

ScanDisk — Uslužni program tvrtke Microsoft koji provjerava pogreške u datotekama, mapama i na površini tvrdih diskova. ScanDisk se često pokreće kada računalo ponovo pokrenete nakon zastoja u radu.

SCSI — small computer system interface (malo sučelje računalnih sustava) — Sučelje velike brzine koje se koristi za povezivanje uređaja s računalom, poput tvrdih diskova, CD pogona, pisača i skenera. SCSI može spojiti mnogo uređaja pomoću jednog kontrolera. Svakom uređaju se pristupa preko pojedinačnog identifikacijskog broja na SCSI sabirnici kontrolera.

SDRAM — synchronous dynamic random-access memory (sinkrona dinamička memorija slučajnog pristupa) — Vrsta DRAM-a sinkronizirana s optimalnom brzinom sata procesora.

sekvenca pokretanja sustava — Određuje redoslijed uređaja koje računalo pokreće.

serijski priključak — I/O ulaz koji se često koristi za povezivanje uređaja, kao što su digitalni dlanovnik ili digitalna kamera, na računalo.

Servisna oznaka — Crtični kod na računalu pomoću kojega se računalo prepoznaje prilikom pristupa Dell podršci na support.dell.com ili prilikom poziva Dell korisničke usluge ili tehničke podrške.

SIM — Subscriber Identity Module (Modul identifikacije pretplatnika) — SIM kartica sadrži mikroprocesor koji šifrira glasovne i podatkovne vrijednosti. SIM kartice mogu se koristiti u telefonima ili prijenosnim računalima.

sistemska ploča — Glavno sklopovlje u računalu. Naziva se i *matična ploča*.

sistemska postavljanje — Uslužni program koji služi kao sučelje između hardvera i operativnog sustava računala. Sistemsko postavljanje omogućuje vam da u BIOS-u konfigurirate one postavke koje korisnik može prilagoditi, na primjer datum i vrijeme, odnosno sistemsku lozinku. Ako ne razumijete učinak koji postavke imaju na računalo, ne mijenjajte postavke ovog programa.

smart kartica — Kartica s ugrađenim procesorom i memorijskim procesorom. Smart kartice mogu se koristiti za provjeru autentičnosti korisnika na računalima koja su opremljena takvim karticama.

smještanje podataka na disku u trakama — Tehnika rasprostiranja podataka preko višestrukih pogona diskova. Smještanje podataka u trake može ubrzati operacije koje dohvaćaju podatke s diska. Računala koja koriste ovu tehniku uglavnom korisniku omogućuju odabir veličine podatkovne jedinice, odnosno širine pojedinog dijela.

S/PDIF — Sony/Philips Digital Interface (digitalno sučelje Sony/Philips) — Oblikovanje datoteke audio prijenosa koji omogućuje prijenos audio zapisa iz jedne datoteke u drugu bez pretvaranja u ili iz analognog oblika, čime bi se mogla narušiti kvaliteta datoteke.

Strike Zone™ — Učvršćeno područje baze platforme koje štiti tvrdi disk djelujući kao prigušivač u slučaju udara ili pada računala (bez obzira je li računalo uključeno ili isključeno).

SVGA — super-video graphics array (super video grafičko područje) — Video standard za video kartice i kontrolere. Uobičajene SVGA rezolucije su 800 x 600 i 1024 x 768.

Broj boja i rezolucija koju program prikazuje ovisi o mogućnostima monitorima, video kontrolera i upravljačkih programa te o kapacitetu video memorije koja je instalirana na računalo.

S-video TV-out — Priključak koji se koristi za priključenje TV ili digitalnog audio uređaja na računalo.

SXGA+ — super-extended graphics array plus (super prošireno dodatno grafičko područje) — Video standard za video kartice i kontrolere koji podržavaju rezoluciju do 1400 x 1050.

SXGA — super-extended graphics array (niz proširene grafike) — Video standard za video kartice i kontrolere koji podržavaju rezoluciju do 1280 x 1024.

T

TAPI — telephony application programming interface (sučelje za programiranje telefonskih aplikacija) — Omogućuje programima sustava Windows rad s različitim telefonskim uređajima, uključujući glasovne, podatkovne, telefaks i video uređaje.

TPM — trusted platform module (modul povjerljive platforme) — Sigurnosna značajka koja se temelji na hardveru, a u kombinaciji sa sigurnosnim softverom poboljšava sigurnost računala i mreže, omogućujući značajke kao što je zaštita datoteka i e-pošte.

tvrdi pogon — Pogon koji čita i upisuje podatke na tvrdi disk. Pojmovi pogon tvrdog diska i tvrdi disk često se koriste naizmjenično.

U

UAC — user account control (kontrola korisničkog računa)— Microsoft Windows® Vista™ sigurnosna značajka, kad je omogućena, omogućuje dodatni sigurnosni sloj između korisničkih računa i pristupa postavkama operativnog sustava.

UMA — unified memory allocation (razmjestaj unificirane memorije) — Memorija sustava koja se dinamički premješta na video.

Upravljačka ploča — Uslužni program sustava Windows koji dopušta izmjene postavki operativnog sustava i hardvera, na primjer postavki zaslona.

upravljački program — Softver koji operativnom sustavu dopušta nadziranje uređaja poput pisača. Većina uređaja neće ispravno raditi ako se na računalo ne instalira upravljački program.

upravljački program uređaja — Pogledajte *upravljački program*.

UPS — uninterruptible power supply (neprekidajući izvori napajanja) — Pričuvni izvor napajanja koji se koristi u slučaju pada napona na neprihvatljivu razinu. Računalo uz UPS može raditi ograničeno vrijeme kada dođe do nestanka struje. UPS sustavi obično su opremljeni zaštitom od izboja, a mogu imati i regulaciju napona. Mali UPS sustavi računalo preko baterije napajaju nekoliko minuta kako biste mogli isključiti računalo.

uređaj — Hardver, kao što je pogon diska, pisač ili tipkovnica, instaliran u računalu ili priključen na njega.

uređaj za spajanje — Pogledajte *APR*.

USB — universal serial bus (univerzalna serijska sabirnica) — Hardversko sučelje za uređaje malene brzine koji su kompatibilni s USB tehnologijom, kao što su tipkovnica, miš, igraća palica, skener, zvučnici, pisač, širokopojasni uređaji (DSL i kabelski modemi), uređaji za prikaz slike i uređaji za pohranjivanje memorije. Uređaji se izravno uključuju u 4-pinski utor računala ili u sabirnicu s više priključaka koja je priključena na računalo. USB uređaji se mogu priključiti i isključiti kada je računalo uključeno, a mogu se i lančano povezati.

utor za proširenje — Priključak na matičnoj ploči (u nekim računalima) gdje se umeće kartica proširenja koja se na taj način povezuje sa sabirnicom sustava.

UTP — unshielded twisted pair (neoklopljena upletena parica)— Opisuje vrstu kabela koji se koristi u većini telefonskih mreža i nekim računalnim mrežama. Parovi nezaštićenih žica se savijaju kako bi se stvorila zaštita od elektromagnetskih smetnji, umjesto da se na svaki par žica u tu svrhu postavlja metalni omot.

UXGA — ultra extended graphics array (ultra prošireno grafičko područje) — Video standard za video kartice i kontrolere koji podržavaju rezoluciju do 1600 x 1200.

V

V — volt — Mjera električnog potencijala ili elektromotorne sile. Sila od jednog V pojavljuje se prilikom otpora od 1 ohma kada kroz taj otpor protječe struja od 1 ampera.

video kontroler — Sklopovlje na video kartici ili na matičnoj ploči (u računalima s integriranim video kontrolerom) koje u kombinaciji s monitorom omogućuje video značajke za računalo.

video memorija — Memorija koja se sastoji od memorijskih procesora određenih za video funkcije. Video memorija je obično brža od sistemske memorije. Kapacitet instalirane video memorije u prvom redu utječe na broj boja koje program može prikazati.

video način rada — Način rada koji opisuje na koji se način tekst i slika prikazuju na monitoru. Softver koji se temelji na grafici, na primjer operativni sustavi Windows, koristi video načine rada koji se mogu definirati kao umnožak x vodoravnih piksela, y okomitih piksela i z boja. Softver koji se temelji na znakovima, na primjer program za uređivanje teksta, koriste video načine rada koji se mogu definirati kao umnožak x stupaca i y redova znakova.

video rezolucija — Pogledajte *rezolucija*.

virus — Program izrađen za ometanje rada ili uništavanje podataka na računalu. Virus se seli s jednog računala na drugo preko diskova, softvera koji je preuzet s Interneta ili putem privitaka e-pošte. Virus se pokreće zajedno s programom koji je njime zaražen.

Uobičajena vrsta virusa jest virus koji je spremljen u sektorima za pokretanje na disketi. Ako se disketa prilikom isključivanja ostavi u pogonu, računalo će se zaraziti prilikom sljedećeg pokretanja kada se očitaju sektori za pokretanje diskete jer će računalo tako tražiti operativni sustav. Ako se računalo zarazi, ovakav se virus može replicirati na diskete koje se očitaju ili snime na tom računalu, sve dok se virus ne ukloni.

vrijeme rada baterije — Vremensko razdoblje (minute ili sati) tijekom kojeg baterija prijenosnog računala napaja računalo.

Z

zaštićeno od presnimavanja — Datoteke ili mediji koji se ne mogu mijenjati. Ovu zaštitu koristite kada želite spriječiti promjenu ili uništenje podataka. Kako biste 3,5-inčnu disketu zaštitili na ovaj način, pomaknite jezičac za zaštitu od zapisivanja na otvoreni položaj.

zaštita od udara — Štiti od naponskih udara, poput onih koji nastaju tijekom oluje, a koji u računalo ulaze putem električne utičnice. Takva zaštita ne štiti od udara groma niti pada napona za više od 20 posto od normalne razine napona izmjenične struje.

Mrežni priključci se ne mogu zaštititi na ovaj način. Tijekom oluje mrežni kabel obavezno isključite iz mrežnog priključka.

ZIF — zero insertion force (nulta sila umetanja) — Vrsta utičnice ili priključka koji procesoru računala omogućuje instaliranje ili uklanjanje bez opterećivanja procesora ili utičnice.

Zip — Popularno oblikovanje komprimiranja podataka. Datoteke koje su komprimirane Zip oblikom nazivaju se Zip datoteke i obično imaju ekstenziju **.zip**. Posebnu vrstu zip datoteka predstavljaju datoteke za automatsko dekomprimiranje koje imaju ekstenziju **.exe**. Takvu datoteku možete dekomprimirati dvostrukim pritiskom miša.

Zip pogon — Disketni pogon visokog kapaciteta koji je razvila tvrtka Iomega Corporation, a koristi 3,5-inčne uklonjive diskove koji se nazivaju Zip diskovi. Zip diskovi su obično nešto veći od uobičajenih disketa, otprilike dvostruko deblji, a na njih stane do 100 MB podataka.

W

W — vat — Mjera električne snage. Jedan[†]W jednak je 1 amperu struje od 1 volta.

Whr — vat-sat — Jedinica mjere koja se koristi za mjerenje približnog kapaciteta baterije. Na primjer, baterija od 66-Whr može snabdjeti strujom snage 66 W u trajanju od 1 sata, odnosno 33 W u trajanju od 2 sata.

WLAN — wireless local area network (bežična lokalna mreža). Nizovi povezanih računala koji međusobno komuniciraju zračnim valovima, koristeći pristupne točke ili bežične usmjerivače za pristup Internetu.

WWAN — wireless wide area network (bežična mreža širokog područja). Bežična podatkovna mreža velike brzine koja koristi celularnu tehnologiju i pokriva puno veće geografsko područje nego WLAN.

WXGA — wide-aspect extended graphics array (područje grafičkog proširenja širokog raspona) — Video standard za video kartice i kontrolere koji podržavaju rezoluciju do 1280 x 800.

X

XGA — extended graphics array (područje grafičkog proširenja) — Video standard za video kartice i kontrolere koji podržavaju rezoluciju do 1024 x 768.

životni vijek baterije — Vremensko razdoblje (u godinama) tijekom kojeg se baterija prijenosnog računala može prazniti i ponovno puniti.